



IMPRESSA S85

Bedienungsanleitung

I
M
P
R
E
S
S
A



Legende:

- **DISPLAY** DISPLAYANZEIGE: dient als Information.
- **DISPLAY** DISPLAYANZEIGE: Führen Sie die angezeigten Meldungen aus.



= Hinweis



= Wichtig



= Tipp



Fig. 1

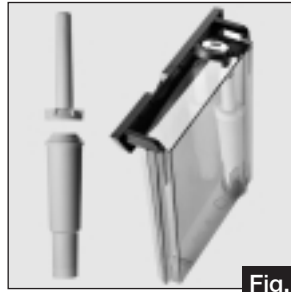

Fig. 2



Fig. 3



Fig. 4

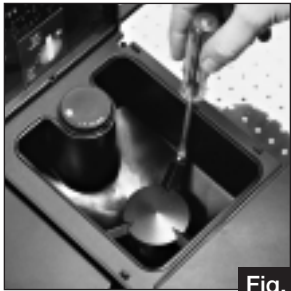

Fig. 5

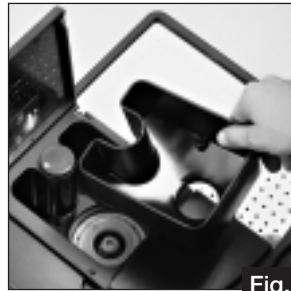

Fig. 6

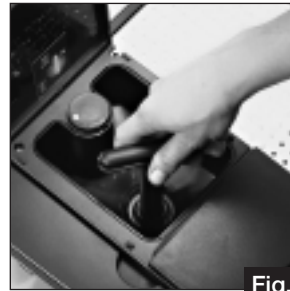

Fig. 7

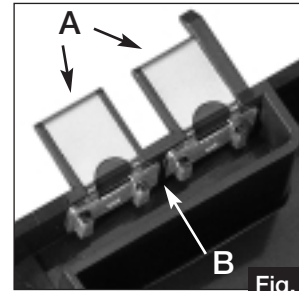

Fig. 8

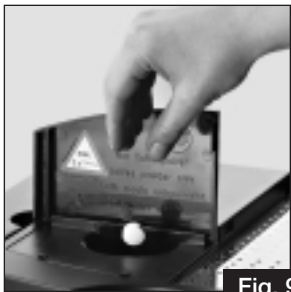

Fig. 9

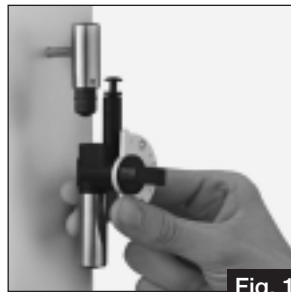

Fig. 10

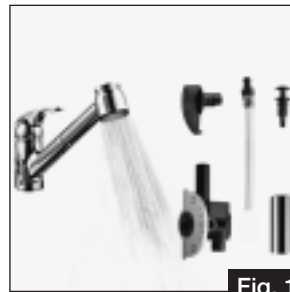
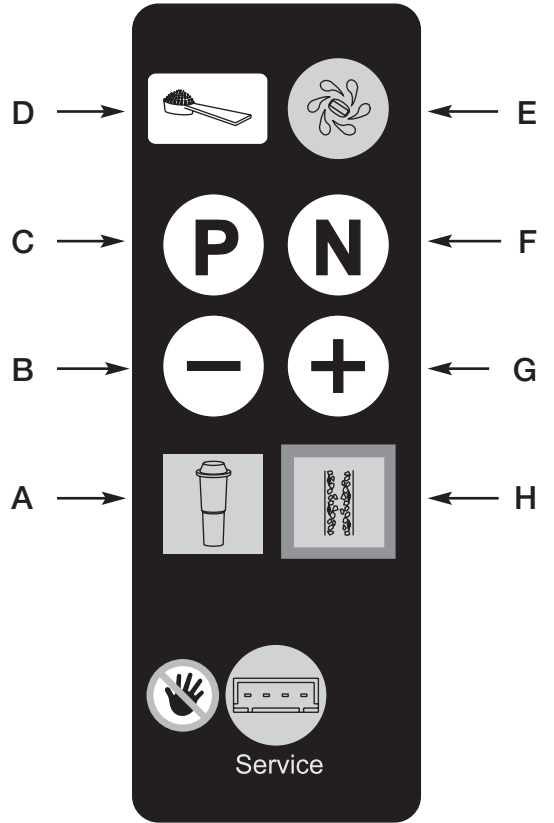
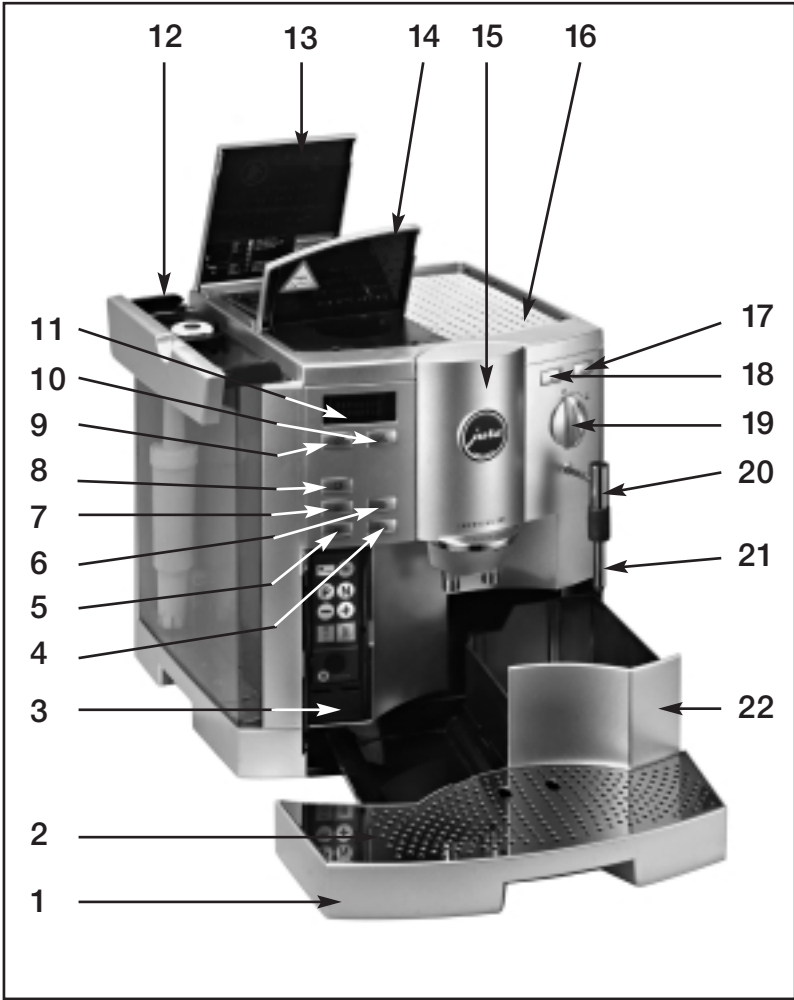

Fig. 11



Fig. 12



Bedienungselemente Jura Impressa S85

1. Tropfschale/Restwasserbehälter
2. Tropfgitter
3. Abdeckung Programmier Tasten
4. Bezugstaste 2 normale Tassen
5. Bezugstaste 1 normale Tasse
6. Bezugstaste 2 kleine Tassen
7. Bezugstaste 1 kleine Tasse
8. Bezugstaste Spezialkaffee
9. Betriebstaste EIN/AUS
10. Spültaste
11. Display-Dialogsystem
12. Wassertank mit Traggriff
13. Abdeckung Bohnenbehälter mit Aromaschutzdeckel
14. Abdeckung Einfülltrichter für vorgemahlene Kaffeebohnen
15. Höhenverstellbarer Kaffeeauslauf
16. Heizbare Tassenablage
17. Wahltaste Dampf
18. Wahltaste Heisswasser
19. Wahlschalter Sektor Kaffee oder Heisswasser/Dampf
20. Schwenkbares Auslaufrohr für Heisswasser/Dampf
21. Wechselbare Dampf-/Aufschäumdüse
22. Tresterbehälter

Programmier Tasten

- A Filter wechseln
- B Rückstellen der Kriterien / Verändern der Speicherwerte nach unten
- C Programm öffnen
- D Wahltaste für vorgemahlene Kaffeebohnen
- E Taste Reinigungsprogramm
- F Programm Korrektur / Schliessen
- G Vorstellen der Kriterien / Verändern der Speicherwerte nach oben
- H Taste Entkalkungsprogramm

Inhaltsverzeichnis

Jura Impressa S85

1. Gerätebeschreibung.....	Seite 7	13.2 Programmierung Temperatur Kaffee.....	Seite 14
2. Sicherheitsvorschriften.....	Seite 7	13.3 Programmierung Wassermenge.....	Seite 14
2.1 Warnhinweise.....	Seite 7	13.4 Programmierung Filter.....	Seite 14
2.2 Vorsichtsmassnahmen.....	Seite 7	13.5 Programmierung Wasserhärte.....	Seite 14
3. Vorbereiten des Gerätes.....	Seite 8	13.6 Programmierung Economy Mode.....	Seite 14
3.1 Kontrolle Netzspannung.....	Seite 8	13.7 Programmierung Uhr.....	Seite 15
3.2 Kontrolle Elektro-Sicherung.....	Seite 8	13.8 Programmierung automatische Einschaltzeit.....	Seite 15
3.3 Kaffeebohnen füllen.....	Seite 8	13.9 Programmierung automatische Ausschaltzeit.....	Seite 15
3.4 Einstellung Mahlwerk.....	Seite 8	13.10 Abrufbarer Tassenzähler.....	Seite 16
4. Erste Inbetriebnahme.....	Seite 8	13.11 Programmierung Sprache.....	Seite 16
5. Gerät spülen.....	Seite 9	13.12 Programmtaste (N)	Seite 16
6. Einstellung Wasserhärte.....	Seite 9	14. Wartung und Pflege.....	Seite 16
7. Einsatz der Claris-Filterpatrone.....	Seite 9	14.1 Wasser füllen.....	Seite 16
7.1 Filter einsetzen.....	Seite 9	14.2 Trester leeren.....	Seite 16
7.2 Filter wechseln.....	Seite 10	14.3 Tropfschale leeren.....	Seite 16
8. Bezug von Kaffee.....	Seite 10	14.4 Bohnen füllen.....	Seite 17
8.1 Bezug von Pulverkaffee.....	Seite 11	14.5 Steinentfernung.....	Seite 17
9. Bezug von Heisswasser.....	Seite 11	14.6 Gerät reinigen.....	Seite 17
10. Bezug von Dampf.....	Seite 12	14.7 Gerät verkalkt.....	Seite 17
11. Bezug von Dampf mit dem Profi-Auto-Cappuccino/ Caffè Latte (Optional).....	Seite 12	14.8 Metallkontakte reinigen.....	Seite 17
11.1 Profi-Auto-Cappuccino/Caffè Latte an die IMPRESSA S85 anschliessen.....	Seite 12	14.9 Allgemeine Reinigungshinweise.....	Seite 17
11.2 Bezug von Cappuccino und heisser Milch mit Profi-Auto-Cappuccino/Caffè Latte.....	Seite 12	15. Reinigung.....	Seite 18
11.3 Reinigung des Profi-Auto-Cappuccino/Caffè Latte.....	Seite 13	16. Entkalkung.....	Seite 18
12. Gerät ausschalten.....	Seite 13	16.1 Entkalkung Kaffee Sektor.....	Seite 18
13. Programmierung.....	Seite 13	16.2 Entkalkung Wasser Sektor.....	Seite 19
13.1 Programmierung Pulvermenge.....	Seite 13	17. Entsorgung.....	Seite 19
		18. Tipps, für einen perfekten Kaffee.....	Seite 20
		19. Meldungen.....	Seite 21
		20. Probleme.....	Seite 23
		21. Rechtliche Hinweise.....	Seite 24
		22. Technische Daten.....	Seite 24

Wichtige Hinweise für die Benutzerin/den Benutzer

Herzlichen Dank für den Kauf dieses Jura-Produktes.

Bevor Sie Ihr neues Gerät in Betrieb nehmen, lesen Sie bitte diese Bedienungsanleitung sorgfältig durch und bewahren Sie sie auf, um auch zukünftig nachschlagen zu können.

Sollten Sie weitere Informationen wünschen oder sollten besondere Probleme auftreten, die in dieser Bedienungsanleitung für Sie nicht ausführlich genug behandelt werden, dann fordern Sie bitte die benötigte Auskunft von Ihrem örtlichen Fachhändler oder direkt an die Jura Elektroapparate AG.

1. Gerätebeschreibung

Dieser 2 Tassen Espresso-/Kaffee-Vollautomat besticht durch seine Bedienungsfreundlichkeit, die ausgereifte Technologie und bereitet auf Wunsch eine oder zwei Tassen Espresso/Kaffee in nur einem Brühvorgang in exzellenter Gastronomie-Qualität mit Schäumchen-Garantie zu. Das aus dem Profibereich stammende, von Jura verfeinerte und weiterentwickelte Intelligent Pre Brew Aroma System (I.P.B.A.S.®) sorgt für die Ausschöpfung des vollen Kaffeearomas. Mit der Impressa S85 können Sie dank der Möglichkeit, Pulver- und Wassermenge sowie Brühtemperatur zu programmieren, das Kaffeeresultat ganz Ihrem individuellen Geschmack anpassen. Das Gerät funktioniert auf Knopfdruck vollautomatisch. Ein Klartext-Display gibt Ihnen Hinweise und macht die Bedienung besonders einfach. Und dank den integrierten Spül-, Reinigungs- und Entkalkungsprogrammen ist auch die Pflege schnell und leicht.

2. Sicherheitsvorschriften

2.1 Warnhinweise

- Kinder erkennen die Gefahren nicht, die beim Umgang mit Elektrogeräten entstehen können; deshalb Kinder nie unbeaufsichtigt mit Elektrogeräten alleine lassen.
- Das Gerät darf nur von instruierten Personen betrieben werden.
- Nie ein defektes Gerät oder ein Gerät mit schadhafter Zuleitung in Betrieb nehmen.
- Tauchen Sie das Gerät nicht ins Wasser.

2.2 Vorsichtsmassnahmen

- Das Gerät nie Witterungseinflüssen (Regen, Schnee, Frost) aussetzen und auch nicht mit nassen Händen bedienen.
- Das Gerät auf eine stabile und waagrechte Ablage stellen. Nie auf heisse oder warme Flächen (Kochfelder) stellen. Wählen Sie einen für Kinder und Haustiere unzugänglichen Standort.
- Bei längerer Abwesenheit (Ferien etc.) immer den Netzstecker ziehen.
- Vor Reinigungsarbeiten immer zuerst den Netzstecker ziehen.
- Beim Herausziehen des Netzsteckers nie an der Zuleitung oder am Gerät selbst zerren.
- Nie das Gerät selber reparieren oder öffnen. Reparaturen dürfen nur von autorisierten Servicestellen mit Originalersatz- und Zubehörteilen durchgeführt werden.
- Das Gerät ist über eine Zuleitung mit dem Stromnetz verbunden. Achten Sie darauf, dass niemand über die Zuleitung stolpert und das Gerät herunterreißt. Kinder und Haustiere fernhalten.
- Stellen Sie das Gerät oder einzelne Geräteteile nie in den Geschirrspüler.
- Der Standort des Gerätes so wählen, dass eine gute Luftzirkulation erfolgen kann, um es vor Ueberhitzungen zu schützen.

- Bei Anwendung von säurehaltigen Entkalkungsmitteln allfällige Spritzer und Tropfen auf empfindlichen Abstellflächen, insbesondere Naturstein- und Holzflächen, sofort entfernen oder entsprechende Vorsichtsmassnahmen treffen.

3. Vorbereiten des Gerätes

3.1 Kontrolle Netzspannung

Das Gerät ist werkseitig auf die richtige Netzspannung eingestellt. Kontrollieren Sie, ob Ihre Netzspannung mit den Angaben auf dem Typenschild auf der Unterseite des Gerätes übereinstimmt.

3.2 Kontrolle Elektro-Sicherung

Das Gerät ist für eine Stromstärke von 10 Ampère bemessen. Kontrollieren Sie, ob die Elektrosicherung entsprechend ausgelegt ist.

3.3 Kaffeebohnen füllen

 Damit Sie lange Zeit Freude an Ihrem Gerät haben und um Reparaturausfälle zu vermeiden, beachten sie bitte, dass das Mahlwerk Ihrer Jura Kaffeemaschine nicht für Kaffeebohnen geeignet ist, welche während oder nach der Röstung mit Zusätzen (z.B. Zucker) behandelt wurden. Die Verwendung solcher Kaffeemischungen kann zu Beschädigungen am Mahlwerk führen. Daraus entstehende Reparaturkosten fallen nicht unter die Garantiebestimmungen.

- Klappen Sie die Abdeckung des Bohnenbehälters (13) auf und nehmen Sie den Aromaschutzdeckel ab.
- Entfernen Sie etwaige Verschmutzungen oder Fremdkörper, die sich im Bohnenbehälter befinden.
- Füllen Sie Kaffeebohnen in den Bohnenbehälter, legen Sie den Aromaschutzdeckel wieder auf und schliessen Sie die Abdeckung.

3.4 Einstellung Mahlwerk

Sie haben die Möglichkeit, das Mahlwerk dem Röstgrad Ihres Kaffees anzupassen. Wir empfehlen Ihnen für;



eine helle Röstung → eine feinere Einstellung
eine dunkle Röstung → eine gröbere Einstellung

- Öffnen Sie die Abdeckung des Bohnenbehälters (13).
- Zum Einstellen des Mahlgrades stellen Sie den Drehknopf (Fig. 1) in die gewünschte Position.
- Sie haben folgende Möglichkeiten:
je kleiner die Punkte, desto feiner die Mahlung
je grösser die Punkte, desto gröber die Mahlung



Der Mahlgrad darf nur bei laufendem Mahlwerk verstellt werden.

4. Erste Inbetriebnahme

- Schalten Sie Ihr Gerät mit der Betriebstaste EIN/AUS  ein. Das Gerät stellt sich vollautomatisch auf die Startposition ein.
- **DISPLAY WASSER FÜLLEN**
- Entfernen Sie den Wassertank und spülen Sie ihn gut mit kaltem Leitungswasser aus.
- Füllen Sie den Wassertank und setzen Sie ihn wieder ins Gerät ein. Achten Sie darauf, dass der Tank gut einrastet.
- **DISPLAY BITTE WARTEN**
- **DISPLAY GERÄT SPÜLEN**
- Stellen Sie ein Gefäss unter den Kaffeeauslauf (15) und drücken Sie die Spültaste .
- **DISPLAY GERÄT SPÜLT**
- **DISPLAY KAFFEE BEREIT**

5. Gerät spülen

■ **DISPLAY GERÄT SPÜLEN**

- Stellen Sie eine leere Tasse unter den Kaffeeauslauf (15).
- Drücken Sie die Spültaste .

 Ist das Gerät ausgeschaltet und bereits abgekühlt, wird der Spülvorgang beim Einschalten verlangt. Beim Abschalten des Gerätes wird automatisch ein Spülvorgang ausgelöst.

6. Einstellung Wasserhärte

In dem Gerät wird Wasser erhitzt. Das führt zu einer gebrauchsbedingten Verkalkung, die automatisch im Display angezeigt wird. Das Gerät muss auf die Härte des verwendeten Wassers eingestellt werden. Verwenden Sie das beigelegte Teststäbchen.









 1° deutscher Härte entspricht 1,79° französischer Härte.

Das Gerät verfügt über 5 Härtestufen, die eingestellt werden können und die im Display während der Einstellung der Wasserhärte angezeigt werden.

Die Anzeigen auf dem Display bedeuten:

WASSER	
HÄRTE – –	Wasserhärte-Funktion ausgeschaltet
WASSER	deutscher Wasserhärtegrad 1 – 7°
HÄRTE 1	franz. Wasserhärtegrad 1,79 – 12,53°
WASSER	deutscher Wasserhärtegrad 8 – 15°
HÄRTE 2	franz. Wasserhärtegrad 14,32 – 26,85°
WASSER	deutscher Wasserhärtegrad 16 – 23°
HÄRTE 3	franz. Wasserhärtegrad 28,64 – 41,14°
WASSER	deutscher Wasserhärtegrad 24 – 30°
HÄRTE 4	franz. Wasserhärtegrad 42,96 – 53,7°

Das Gerät ist vom Werk aus auf Stufe 3 eingestellt. Diese Einstellung können Sie verändern. Gehen Sie dabei wie folgt vor:









- Schalten Sie das Gerät mit der Betriebstaste EIN/AUS  ein. Das Gerät stellt sich vollautomatisch auf die Startposition ein.
- **DISPLAY BITTE WARTEN**
- Öffnen Sie die Abdeckung (3) und drücken Sie die Taste , bis ein akustisches Signal ertönt.
- **DISPLAY TASTE WÄHLEN / PULVERMENGE**
- Drücken Sie jetzt die Taste  mehrmals nacheinander, bis folgende Meldung erscheint:
- **DISPLAY WASSERHÄRTE 3**
- Durch Drücken der Taste  ertönt ein akustisches Signal und der eingestellte Härtegrad blinkt.
- Durch Drücken der Taste  oder  können Sie nun den gewünschten Härtegrad einstellen. Wenn Sie die richtige Wasserhärte eingestellt haben, drücken Sie zur Bestätigung erneut die Taste . Ein akustisches Signal ertönt.
- Drücken Sie die Taste  um zurück zur Betriebsbereitschaft zu gelangen.

7. Einsatz der CLARIS-Filterpatrone

 Beim richtigen Einsatz der Claris Filterpatrone muss Ihr Gerät nicht mehr entkalkt werden. Nähere Information zur Claris-Filterpatrone finden Sie in der Broschüre „Claris. Hart zum Kalk. Sanft zur Kaffeemaschine.“

7.1 Filter einsetzen

- Klappen Sie die Patronenhalterung hoch. Setzen Sie die Filterpatrone nun mit leichtem Druck in den Wassertank ein (Fig. 2).
- Schliessen Sie die Patronenhalterung, bis diese hörbar einrastet.
- Füllen Sie den Wassertank mit kaltem frischem Leitungswasser und setzen Sie ihn wieder ein.

- Schalten Sie das Gerät mit der Betriebstaste EIN/AUS  ein.
- Öffnen Sie die Frontabdeckung (3) und drücken Sie die Taste , bis ein akustisches Signal ertönt.
- **DISPLAY TASTE WÄHLEN / PULVERMENGE**
- Drücken Sie jetzt die Taste  mehrmals nacheinander, bis folgende Meldung erscheint:
- **DISPLAY FILTER NEIN**
- Durch Drücken der Taste  ertönt ein akustisches Signal.
- **DISPLAY NEIN** blinkt
- Durch Drücken der Taste  oder  können Sie die Einstellung verändern.
- **DISPLAY JA** blinkt.
- Drücken Sie zur Bestätigung erneut die Taste . Ein akustisches Signal ertönt.
- **DISPLAY FILTER SPÜLEN / HAHN ÖFFNEN**
- Stellen Sie ein genügend grosses Gefäss (ca. 1 Liter) unter die schwenkbare Auslaufrohr (20) und drehen Sie den Wahlschalter Sektor Kaffee oder Heisswasser und Dampf (19) auf .
- **DISPLAY BITTE WARTEN / FILTER SPÜLT.**
- **DISPLAY HAHN ZU** (Das System dampft aus).
- **DISPLAY FILTER JA**
- Drücken Sie die Taste .
- **DISPLAY KAFFEE BEREIT**



 Das Wasser kann eine leichte Verfärbung aufweisen (nicht gesundheitsschädlich).

7.2 Filter wechseln

Nach dem Bezug von 50 Liter ist die Wirkung des Filters erschöpft.



DISPLAY FILTER WECHSELN

Bei wenigen Wasserbezügen sollten Sie den Filter alle 2 Monate auswechseln, es erscheint keine Meldung auf dem Display. Auf der Patronenhalterung befindet sich eine spezielle Drehscheibe zum Einstellen des Auswechseldatums.

- Leeren Sie den Wassertank und klappen Sie die Patronenhalterung hoch. Setzen Sie die Filterpatrone nun mit leichtem Druck in den Wassertank ein (Fig. 2).
- Schliessen Sie die Patronenhalterung, bis diese hörbar einrastet.
- Füllen Sie den Wassertank mit kaltem frischem Leitungswasser und setzen Sie ihn wieder in die Maschine ein.
- Schalten Sie das Gerät mit der Betriebstaste EIN/AUS  ein.
- Öffnen Sie die Frontabdeckung (3) und drücken Sie die Taste , bis ein akustisches Signal ertönt.
- **DISPLAY FILTER SPÜLEN / HAHN ÖFFNEN**
- Stellen Sie ein genügend grosses Gefäss (ca. 1 Liter) unter das schwenkbare Auslaufrohr (20) und drehen Sie den Wahlschalter Sektor Kaffee oder Heisswasser/Dampf (19) auf .
- **DISPLAY BITTE WARTEN / FILTER SPÜLT**
- **DISPLAY HAHN ZU** (Das System dampft aus).
- **DISPLAY KAFFEE BEREIT**

 Das Wasser kann eine leichte Verfärbung aufweisen (nicht gesundheitsschädlich).

8. Bezug von Kaffee

- Schalten Sie Ihr Gerät mit der Betriebstaste EIN/AUS  ein.
- **DISPLAY BITTE WARTEN.**
- **DISPLAY GERÄT SPÜLEN**
- Stellen Sie eine leere Tasse unter den Kaffeeauslauf (15) und drücken Sie die Spültaste .
- **DISPLAY GERÄT SPÜLT**
- **DISPLAY KAFFEE BEREIT**

- Stellen Sie 1 Tasse bzw. 2 Tassen unter den Kaffeeauslauf und drücken Sie die gewünschte Bezugstaste. Das Vorbrühverfahren (I.P.B.A.S[©]) feuchtet das Kaffeepulver an, unterbricht kurz das Auslaufen und beginnt dann mit dem eigentlichen Brühvorgang.

 Sie können den Bezug vorzeitig durch Drücken einer beliebigen Kaffeebezugstaste unterbrechen.

 Um ein hervorragendes Schäumchen zu erhalten, können Sie den Kaffeeauslauf (15) individuell Ihren Fassengrößen anpassen (Fig. 3)

8.1 Bezug von Pulverkaffee

- Öffnen Sie die Abdeckung (3).
- Drücken Sie die Wahlstaste für vorgemahlene Kaffee ☞.
- **DISPLAY PULVER FÜLLEN**
- Füllen Sie nun 1 oder 2 gestrichene Dosierlöffel vorgemahlene Kaffee in den Einfülltrichter für vorgemahlene Kaffeepulver (14).
- Stellen Sie 1 Tasse bzw. 2 Tassen unter den Kaffeeauslauf (15) und drücken Sie die gewünschte Bezugstaste.

 Verwenden Sie nie wasserlöslichen Instant-Kaffee oder Schnellkaffee. Wir empfehlen Ihnen, immer nur Pulver von frisch gemahlene Kaffeebohnen oder vorgemahlene, vacuumverpackte Kaffee zu verwenden. **Füllen Sie nie mehr als 2 Portionen Pulver ein. Der Einfüllschacht ist kein Vorratsbehälter.**

 Wenn die Wahlstaste ☞ aus Versehen gedrückt wird, kann die Wahl durch Drücken einer Bezugstaste wieder rückgängig gemacht werden.

9. Bezug von Heisswasser

 Montieren Sie die wechselbare Heisswasserdüse (Fig. 3), um einen perfekten Wasserfluss zu erhalten. Wechseln Sie die wechselbare Heisswasserdüse (21) nicht direkt nach dem Wasserbezug, da diese heiss ist.

 Beim Bezug von Wasser kann es anfänglich spritzen. Vermeiden Sie direkten Hautkontakt.

- Drücken Sie die Wahlstaste Heisswasser ⚡. Warten Sie, bis das Blinken des Lämpchens in ein konstantes Leuchten wechselt.
- Stellen Sie eine Tasse unter das schwenkbare Auslaufrohr und drehen Sie den Wahlschalter Sektor Kaffee oder Heisswasser Dampf (19) auf das Symbol ⚡. Jetzt gibt das Gerät heisses Wasser ab.
- **DISPLAY WASSER BEZUG**
- Zum Beenden des Vorgangs drehen Sie den Wahlschalter Sektor Kaffee oder Heisswasser/Dampf (19) wieder auf das Symbol ☞ zurück. Lassen Sie die Tasse noch kurz stehen, bis das Heisswasser bis zum Ende ausgelaufen ist.



 Das Gerät verfügt über eine konstante Heisswasserbereitschaft. Wenn Sie abwechselnd Kaffee oder heisses Wasser beziehen wollen, können Sie die Wahlstaste Heisswasser ⚡ eingeschaltet lassen. Bei einmaliger Heisswasserentnahme sollten Sie die Wahlstaste Heisswasser ⚡ durch erneuten Tastendruck wieder ausschalten.

 Beim Bezug von Wasser kann es anfänglich spritzen. Das schwenkbare Auslaufrohr wird heiss. Vermeiden Sie direkten Hautkontakt.

10. Bezug von Dampf

 Montieren Sie die wechselbare Dampf-/Aufschäumdüse (Fig. 4). Diese ist in Ihrem Welcome Pack beigelegt. Wechseln Sie die wechselbare Dampf-/ Aufschäumdüse (21) nicht direkt nach dem Dampfbezug, da diese heiss ist.



Der Dampf kann zum Erhitzen von Flüssigkeiten sowie zum Aufschäumen von Milch für Cappuccino verwendet werden. Achten Sie darauf, dass beim Erhitzen von Flüssigkeit die Aufschäumhilfe (21) nach oben geschoben wird. Beim Aufschäumen von Flüssigkeit schieben Sie die Aufschäumhilfe (21) nach unten (Fig. 4).

- Drücken Sie die Wahltaste Dampf . Warten Sie, bis das Blinken des Lämpchens in ein konstantes Leuchten wechselt.
- Stellen Sie die Tasse unter das schwenkbare Auslaufrohr (20).
- Tauchen Sie die Aufschäumhilfe (21) in die aufzuschäumende Milch oder die zu erhitzende Flüssigkeit und drehen Sie den Wahlschalter Sektor Kaffee oder Heisswasser/Dampf (19) auf das Symbol .
- Drücken Sie die Wahltaste Dampf . Warten Sie, bis das Blinken des Lämpchens in ein konstantes Leuchten wechselt.
- Öffnen Sie den Hahn für Dampf-/Heisswasserbezug (19) um Dampf zu beziehen.

■ **DISPLAY** DAMPF BEZUG

- Zum Beenden der Dampfentnahme drehen Sie den Wahlschalter Sektor Kaffee oder Heisswasser/Dampf (19) zurück auf das Symbol .

 Nach der Dampfentnahme beziehen Sie sofort ca. 1 dl Wasser und reinigen Sie das Auflaufrohr aussen mit einem Lappen.

 Wenn Sie mehrfach Dampf beziehen wollen, können Sie die Wahltaste Dampf eingeschaltet lassen. So erhalten Sie eine konstante Dampfentnahme-Bereitschaft. Bei einmaliger Dampfentnahme sollten Sie die Wahltaste Dampf  durch Tastendruck wieder ausschalten.

 Beim Bezug von Dampf kann es anfänglich spritzen. Das schwenkbare Auslaufrohr wird heiss. Vermeiden Sie direkten Hautkontakt.

11. Bezug von Dampf mit dem Profi-Auto-Cappuccino/Caffè Latte (optional)

 Der Profi-Auto-Cappuccino/Caffè Latte ist optional erhältlich. Kontaktieren Sie Ihren Fachhändler.

11.1 Profi-Auto-Cappuccino/Caffè Latte an die IMPRESSA S85 anschliessen

- Demontieren Sie entweder die wechselbare Heisswasserdüse oder die wechselbare Dampf-/ Aufschäumdüse.
- Montieren Sie nun Ihren Profi- Auto- Cappuccino/ Caffè Latte (Fig. 10).
- Drücken Sie das Schläuchlein auf der einen Seite in die Öffnung hinter der Wählscheibe (Fig. 12).

 Der optional erhältliche Milchbehälter eignet sich für die Ansaugung von Milch.

11.2 Bezug von Cappuccino und heisser Milch mit Profi-Auto-Cappuccino/Caffè Latte

- Füllen Sie den Milchbehälter mit Milch oder tauchen Sie das Schläuchlein direkt in die Milch.
- Stellen Sie eine Tasse unter den Profi-Auto-Cappuccino/Caffè Latte.
- Drücken Sie die Wahltaste Dampf . Warten Sie, bis das Blinken des Lämpchens in ein konstantes Leuchten wechselt.
- Öffnen Sie den Hahn für Dampf-/Heisswasserbezug (19) um Dampf zu beziehen.
- **DISPLAY** DAMPF BEZUG

- Zum Beenden der Dampfenahme drehen Sie den Wahlschalter Sektor Kaffee oder Heisswasser/Dampf (19) zurück auf das Symbol ☐.
- Für Cappuccino drehen Sie den Wahlhebel (1) (Fig. 12) in den Bereich (2).
- Für heisse Milch drehen Sie den Wahlhebel (1) (Fig. 12) in den Bereich (3).
- ➔ Für starke Erhitzung drehen Sie den Wahlhebel (1) (Fig. 12) in den Bereich +. Für weniger starke Erhitzung in den Bereich –.
- Stellen Sie nun die Tasse mit dem Cappuccinoschaum oder der heissen Milch unter den Kaffeeauslauf und beziehen Sie das gewünschte Kaffeeprodukt.

11.3 Reinigung des Profi-Auto-Cappuccino/Caffè Latte

- ❗ Nach dem Bezug muss der Profi-Auto-Cappuccino/Caffè Latte gereinigt werden.
- Füllen Sie dazu Wasser in einen Behälter und tauchen Sie das Schläuchlein hinein.
- Beziehen Sie so lange Dampf, bis nur noch sauberes Wasser-/Dampfgemisch fliesst.
- Eventuell muss zur optimalen Reinigung der Profi-Auto-Cappuccino/Caffè Latte demontiert und die Durchfluss-Regulierung gründlich mit Wasser gespült werden (Fig. 11).
- 💡 Zur gründlichen Reinigung verwenden Sie den Jura Auto Cappuccino Reiniger. Die Bedienungsanleitung befindet sich auf der Reinigerflasche. Dieser ist im Fachhandel erhältlich. Wir empfehlen diese Reinigung täglich.

12. Gerät ausschalten

Beim Ausschalten des Gerätes läuft automatisch noch einmal ein Spülvorgang ab. Stellen Sie deshalb ein leeres Gefäss unter

den Kaffeeauslauf (15) und drücken Sie die Betriebstaste EIN/AUS ☺. Nachdem das Spülwasser in die Tasse gelaufen ist, schaltet sich das Gerät ab. Schütten Sie das Spülwasser weg.

13. Programmierung

Das Gerät ist werkmässig so eingestellt, dass Sie ohne zusätzliche Programmierung Kaffee beziehen können. Um das Ergebnis Ihrem Geschmack anzupassen, lassen sich diverse Werte individuell programmieren. Hinter der Abdeckung (3) befinden sich die Programmiertasten.

Es können folgende Stufen programmiert werden:

- ▶ Pulvermenge
- ▶ Temperatur Kaffee
- ▶ Wassermenge
- ▶ Filter
- ▶ Wasserhärte
- ▶ Economy Mode
- ▶ Uhrzeit
- ▶ Automatische Einschaltzeit
- ▶ Automatische Ausschaltzeit
- ▶ Bezüge und abrufbare Zähler
- ▶ Sprachwahl

13.1 Programmierung Pulvermenge

- Schalten Sie ihr Gerät mit der Betriebstaste EIN/AUS ☺ ein.
- Drücken Sie die Taste Ⓟ bis ein akustisches Signal ertönt.
- **DISPLAY** PULVERMENGE / TASTE WÄHLEN
- Drücken Sie jetzt die Bezugstaste die Sie programmieren wollen. Dabei immer nur die Taste für 1 Tasse benützen. Die entsprechende Pulvermenge für 2 Tassen stellt das Gerät nach Ihrer Programmierung dann selbst ein.
- **DISPLAY** PULVER
–II.....+

- Durch kurzes Drücken der Taste ⊕ oder ⊖ können Sie die Pulvermenge bestimmen.
- Drücken Sie abschliessend kurz die Taste Ⓟ, um die neue Pulvermenge abzuspeichern.
- **DISPLAY** PULVERMENGE / TASTE WÄHLEN
- Durch Drücken der Taste ⊕ können Sie die nächste Stufe anwählen.

13.2 Programmierung Temperatur Kaffee

- **DISPLAY** TEMP. KAFFEE / TASTE WÄHLEN
- Drücken Sie jetzt die Bezugstaste die Sie programmieren wollen.
- Wählen Sie mit der Taste ⊕ oder ⊖ die gewünschte Temperatur (hoch oder normal).
- Drücken Sie abschliessend kurz die Taste Ⓟ, um die neue Temperatur abzuspeichern.
- **DISPLAY** TEMP. KAFFEE / TASTE WÄHLEN
- Durch Drücken der Taste ⊕ können Sie die nächste Stufe anwählen.

13.3 Programmierung Wassermenge

- **DISPLAY** WASSER MENGE / TASTE WÄHLEN
- Stellen Sie die gewünschte Tasse unter den Kaffeeauslauf (15) und drücken Sie anschliessend die Bezugstaste die Sie programmieren wollen.
- **DISPLAY** Ihr gewähltes Produkt wird bestätigt
- Ihre Maschine bereitet nun einen Kaffee zu.
- **DISPLAY** GENUG KAFFEE ? / Ⓟ-TASTE DRUECKEN
- **DISPLAY** OK? Ⓟ –II.....+
- Ist Ihre gewünschte Wassermenge erreicht drücken Sie die Taste Ⓟ. Durch Drücken der Taste ⊕ können Sie die nächste Stufe anwählen.

- Sie haben die Möglichkeit, die Wassermenge nochmals zu verändern. Drücken Sie dazu die Taste ⊕ oder ⊖.
- Möchten Sie nochmals einen Kaffee zur Kontrolle der Wassermenge beziehen, drücken Sie erneut die Bezugstaste oder drücken Sie abschliessend kurz die Taste Ⓟ, um die Wassermenge abzuspeichern.
- Durch Drücken der Taste ⊕ können Sie die nächste Stufe anwählen.

13.4 Programmierung Filter

Lesen Sie dazu das Kapitel 7.1 „Filter einsetzen“.

13.5 Programmierung Wasserhärte (nur bei Einstellung Filter nein)

- **DISPLAY** WASSER HÄRTE 3
- Drücken Sie die Taste Ⓟ
- Durch kurzes Drücken der Taste ⊕ oder ⊖ können Sie die Wasserhärte einstellen.
- Drücken Sie abschliessend kurz die Taste Ⓟ, um die Wasserhärte abzuspeichern.
- Durch Drücken der Taste ⊕ können Sie die nächste Stufe anwählen.

 Zur Bestimmung der Wasserhärte lesen Sie das Kapitel 6 „Einstellung Wasserhärte“

13.6 Programmierung Economy Mode

- **DISPLAY** ECONOMY MODE OFF
- Drücken Sie die Taste Ⓟ.
- **DISPLAY** ECONOMY (MODE OFF blinkt)
- Durch kurzes Drücken der Taste ⊕ oder ⊖ können Sie den gewünschten Modus einstellen.

- Drücken Sie abschliessend kurz die Taste **Ⓟ**, um den Modus abzuspeichern.
- Durch Drücken der Taste **⊕** können Sie die nächste Stufe anwählen.

➔ Sie können Ihr Gerät auf „Sparmodus“ stellen. Bei der Einstellung **ECONOMY MODE ON**, ist das Heizsystem für Dampf ausgeschaltet. Ebenfalls ist die Heizung der Tassenablage ausgeschaltet. Möchten Sie nun Dampf beziehen, drücken Sie die Bezugstaste Dampf **⌌**, die Kontrolllampen blinken, Ihr Gerät heizt auf.

Nach 10 min. schaltet sich das „Heizsystem Dampf“ automatisch aus. Die Kontrolllampen erlöschen. Durch erneutes Drücken der Bezugstaste Dampf, können Sie die Dampfbereitschaft wieder herstellen.

ECONOMY MODE OFF bedeutet, dass die Dampfbereitschaft auf 10 min. eingestellt und die Heizung der Tassenablage eingeschaltet ist. Nach 10 min. löscht das Lämpchen aus. Durch erneutes Drücken der Bezugstaste Dampf, können Sie die Dampfbereitschaft wieder herstellen.

13.7 Programmierung Uhr

➔ Die Programmierung der Uhr ist notwendig, wenn die automatische Einschaltzeit benützt wird.

- **DISPLAY** UHR —:—
- Drücken Sie die Taste **Ⓟ**.
- Durch kurzes Drücken der Taste **⊕** oder **⊖** können Sie die Stunden wählen und anschliessend mit der Taste **Ⓟ** bestätigen.
- Durch kurzes Drücken der Taste **⊕** oder **⊖** können Sie die Minuten wählen und anschliesse mit der Taste **Ⓟ** bestätigen.
- Durch Drücken der Taste **⊕** können Sie die nächste Stufe anwählen.

13.8 Programmierung Automatische Einschaltzeit

➔ Die Programmierung der Uhr ist notwendig, wenn die automatische Einschaltzeit benützt wird.

- **DISPLAY** GERÄT EIN —:—
- Drücken Sie die Taste **Ⓟ**.
- Durch kurzes Drücken der Taste **⊕** oder **⊖** können Sie die Stunden einstellen und anschliessend mit der Taste **Ⓟ** bestätigen.
- Durch kurzes Drücken der Taste **⊕** oder **⊖** können Sie die Minuten einstellen und anschliessend mit der Taste **Ⓟ** bestätigen.
- Durch Drücken der Taste **⊕** können Sie die nächste Stufe anwählen.

➔ Um die automatische Einschaltzeit auszuschalten, gehen Sie wie folgt vor:
 Drücken Sie die Taste **Ⓟ**.
 Drücken Sie die Taste **Ⓝ**.
DISPLAY GERÄT EIN —:—

13.9 Programmierung automatische Ausschaltzeit

- **DISPLAY** AUS NACH 5.0 STD.
- Drücken Sie die Taste **Ⓟ**.
- Durch kurzes Drücken der Taste **⊕** oder **⊖** können Sie die Stunden einstellen und anschliessend mit der Taste **Ⓟ** bestätigen (0.5 Std. – 9 Std.)
- Durch Drücken der Taste **⊕** können Sie die nächste Stufe anwählen.

13.10 Abrufbarer Tassenzähler

- **DISPLAY** 200 BEZÜGE (Total Bezüge)
- Um die Informationen abzurufen, drücken Sie die gewünschte Bezugstaste und Sie erfahren, wie oft die angewählte Funktion gewählt wurde.
- Durch Drücken der Taste **+** können Sie die nächste Stufe anwählen.

 Anzahl Heisswasser- und Dampfbezüge können nicht abgefragt werden.

13.11 Programmierung Sprache

- Drücken Sie die Taste **P**.
- Durch kurzes Drücken der Taste **+** oder **-** können Sie die gewünschte Sprache anwählen und anschliessend mit der Taste **P** bestätigen.
- Durch Drücken der Taste **N** können Sie die Programmierung verlassen oder Sie können mit der Taste **+** oder **-** die nächste Stufe anwählen.

13.12 Programmtaste **N**

Mit der Taste **N** haben Sie die Möglichkeiten, folgende Werte (Pulvermenge, Temp. Kaffee, Wassermenge) auf die ursprünglich eingestellten Standardwerte zurückzustellen.

- **DISPLAY** KAFFEE BEREIT
- Drücken Sie die Taste **N**, bis ein akustisches Signal ertönt.

 Bei der Programmierung einer der obengenannten Stufe begehen Sie irrtümlich einen Fehler; Drücken Sie die Taste **N** und die von Ihnen angewählte Stufe schaltet auf die Werkeinstellung zurück.

14. Wartung und Pflege

14.1 Wasser füllen

- **DISPLAY** WASSER FÜLLEN
- Wenn diese Anzeige leuchtet, kann kein Bezug mehr erfolgen. Füllen Sie Wasser nach.

 Der Wassertank sollte täglich ausgespült und mit frischem Wasser gefüllt werden. Füllen Sie ausschliesslich frisches, kaltes Wasser nach. Nie mit Milch, Mineralwasser oder anderen Flüssigkeiten auffüllen. Wasser können Sie auch nachfüllen, ohne den Tank zu entfernen.

14.2 Trester leeren

Der Tresterbehälter sammelt den Kaffeesatz.

- **DISPLAY** TRESTER LEEREN
- Wenn diese Anzeige leuchtet, kann kein Bezug mehr erfolgen und der Tresterbehälter muss geleert werden.
- Entfernen Sie vorsichtig die Tropfschale, es befindet sich Wasser darin.

 Trennen Sie das Gerät beim Trester leeren **nicht** vom Netz.

14.3 Tropfschale leeren

- **DISPLAY** SCHALE LEEREN
- Wenn diese Anzeige leuchtet, kann kein Bezug mehr erfolgen und die Schale muss geleert werden.
- Entfernen Sie vorsichtig die Tropfschale, es befindet sich Wasser darin.

14.4 Bohnen füllen

■ **DISPLAY** BOHNEN FÜLLEN

- Füllen Sie Bohnen nach wie unter Kapitel 3.3 beschrieben.



Die Anzeige BOHNEN FÜLLEN erlischt erst nach einem Kaffebezug.

Wir empfehlen Ihnen von Zeit zu Zeit den Bohnenbehälter vor dem Nachfüllen mit einem trockenen Lappen zu reinigen. Schalten Sie dazu das Gerät **aus**.

14.5 Steinentfernung

- Schalten Sie Ihr Gerät mit der Betriebstaste EIN/AUS \odot aus.
- Trennen Sie Ihr Gerät vom Stromnetz.
- Öffnen Sie den Bohnenbehälter (13) und entfernen Sie die Bohnen. Sie können die restlichen Bohnen mit dem Staubsauger entfernen.
- Lösen Sie die beiden Schrauben im Bohnenbehälter und nehmen Sie anschliessend den Bohnenbehälter heraus (Fig. 5+6).
- Entfernen Sie allfällige Bohnen mit dem Staubsauger.
- Setzen Sie den Schlüssel auf (Fig. 7).
- Drehen Sie nun den Schlüssel im Gegenuhrzeigersinn bis sich der eingeklemmte Stein löst.
- Entfernen Sie Pulverreste mit dem Staubsauger.
- Setzen Sie nun den Bohnenbehälter wieder auf und drehen Sie die Schrauben ein.

14.6 Gerät reinigen

■ **DISPLAY** GERÄT REINIGEN

Nach 220 Bezügen oder 180 Spülungen muss das Gerät gereinigt werden. Sie können weiterhin Kaffee oder Heisswasser/Dampf beziehen. Wir empfehlen Ihnen jedoch, die Reinigung (wie unter Kapitel 14 beschrieben) innerhalb der nächsten Tagen durchzuführen.

■ **DISPLAY** JETZT REINIGEN

Ein akustisches Signal weist Sie darauf hin, dass Sie Ihr Gerät **jetzt reinigen** müssen.

14.7 Gerät verkalkt

■ **DISPLAY** GERÄT VERKALKT

Das Gerät erkennt die Notwendigkeit einer Entkalkung.



Beim richtigen Einsatz der Claris Filterpatrone ist eine Entkalkung des Gerätes nicht mehr nötig. Lesen Sie dazu das Kapitel 7 „Einsatz der Claris-Filterpatrone“.

14.8 Metallkontakte reinigen

■ **DISPLAY** SCHALE LEEREN / KONTAKTE REINIGEN

Die Entkalkungsrückstände im Bereich der Metallkontakte müssen beseitigt werden. Gehen Sie dabei wie folgt vor:

- Spülen Sie die Kontaktbefestigungen in der Rinne (B) (Fig. 8) sowie die Metallkontakte (A) mit heissem Wasser und mit Spülmittel ab. Reinigen Sie anschliessend die Kontaktbefestigungen in der Rinne (B) zusätzlich mit einer Bürste.

14.9 Allgemeine Reinigungshinweise

- Nie kratzende Gegenstände oder ätzende Chemikalien zur Reinigung verwenden.
- Das Gehäuse innen und aussen mit einem weichen, feuchten Lappen abwischen.
- Nach jeder Benutzung das schwenkbare Auslaufrohr reinigen.
- Nach dem Aufwärmen von Milch etwas Heisswasser beziehen, um das schwenkbare Auslaufrohr auch innen zu reinigen.
- Zur gründlichen Reinigung können Sie die Aufschäumhilfe demontieren.

- Der Wassertank muss täglich ausgespült und mit frischem Wasser gefüllt werden.

 Bei sichtbarem Kalkansatz im Wassertank können Sie diesen mit einem handelsüblichen Entkalkungsmittel entfernen. Nehmen Sie den Wassertank dazu aus dem Gerät heraus.



 Bei Verwendung der Claris-Filterpatrone müssen Sie diese zuerst entfernen.

15. Reinigung

Das Gerät verfügt über ein integriertes Reinigungsprogramm. Der Vorgang dauert ca. 15 Min.

Verwenden Sie ausschliesslich Jura-Reinigungstabletten. Sie erhalten diese bei Ihrem Fachhändler.

Der gestartete Reinigungsvorgang darf nicht unterbrochen werden.

- Schalten Sie das Gerät mit der Betriebstaste  ein.
- Drücken Sie die Taste  bis ein akustisches Signal ertönt.
- **DISPLAY SCHALE LEEREN**
(eventuell erscheint auch Wasser füllen)

 Stellen Sie ein genügend grosses Gefäss unter den Kaffeeauslauf (15), damit die Reinigungsflüssigkeit nicht in die Tropfschale läuft.

- **DISPLAY TABLETTE BEIGEBEN (Fig. 9) / REINIGEN DRÜCKEN**
- **DISPLAY GERÄT REINIGT**
- **DISPLAY SCHALE LEEREN**
- **DISPLAY GERÄT SPÜLEN**
- **DISPLAY KAFFEE BEREIT**

 Nach jedem Reinigungsprozess sollte der Einfülltrichter für die 2. Kaffeesorte gereinigt werden. Entnehmen Sie ihn dazu aus dem Gerät. Spülen Sie ihn unter fliessendem, heissem Wasser und setzen Sie ihn gut getrocknet wieder ein.

16. Entkalkung

Das Gerät verfügt über ein integriertes Entkalkungsprogramm (Dauer ca. 35 Min.).



Verwenden Sie ausschliesslich Jura-Entkalkungstabletten. Sie erhalten diese bei Ihrem Fachhändler.

 Führen Sie die Entkalkung nur dann aus, wenn das Gerät **mindestens 5 Stunden ausgeschaltet** und gut abgekühlt ist. Der gestartete Entkalkungsvorgang darf **nicht** unterbrochen werden.

 Bei Anwendung von säurehaltigen Entkalkungsmittel allfällige Spritzer und Tropfen auf empfindlichen Abstellflächen, insbesondere Naturstein- und Holzflächen, sofort entfernen oder die entsprechenden Vorsichtsmassnahmen treffen.

Warten Sie auf jeden Fall, bis das eingefüllte Entkalkungsmittel aufgebraucht und der Tank leer ist. Füllen Sie nie Entkalkungsmittel nach.

16.1 Entkalkung Kaffee Sektor

- Entfernen und leeren Sie den Wassertank.
- Setzen Sie den Wassertank leer ein.
- Schalten Sie Ihr Gerät mit der Betriebstaste EIN/AUS  aus.
- Öffnen Sie die Abdeckung (3).
- Drücken Sie die Taste , bis ein akustisches Signal ertönt.
- **DISPLAY SCHALE LEEREN**
- **DISPLAY MITTEL IN TANK**

Lösen Sie den Inhalt einer Blister-Schale (2Tabletten) vollständig in 0,6 Liter Wasser in einem Gefäss auf und füllen Sie das Gemisch in den Wassertank.

- **DISPLAY SEKTOR WÄHLEN / MITTEL IN TANK / KALK DRÜCKEN**

- Drehen Sie den Wahlschalter Sektor Kaffee (19) auf das Symbol ☞.
- Drücken Sie die Taste H.
- **DISPLAY** KAFFEE SEKTOR / GERÄT ENTKALKT
- Die Entkalkungslösung wird im Innern des Gerätes in die Tropfschale geleitet.
- **DISPLAY** SCHALE LEEREN
- **DISPLAY** WASSER FÜLLEN
- **DISPLAY** KALK DRÜCKEN
- **DISPLAY** KAFFEE SEKTOR / GERÄT ENTKALKT
- Das Wasser wird im Innern des Gerätes in die Tropfschale geleitet.
- **DISPLAY** SCHALE LEEREN /KONTAKTE REINIGEN
(siehe Kapitel 13.8)
- **DISPLAY** BITTE WARTEN
- **DISPLAY** GERÄT SPÜLEN
- Stellen Sie ein Gefäß unter den Kaffeeauslauf (15) und drücken Sie die Spültaste ♣.
- **DISPLAY** GERÄT SPÜLT
- **DISPLAY** KAFFEE BEREIT

16.2 Entkalkung Wasser Sektor

Diese Mitteilung wird nur dann angezeigt, wenn das Gerät auf Wasser- oder Dampfbereitschaft gestellt ist.

- Entfernen und leeren Sie den Wassertank.
- Setzen Sie den Wassertank leer ein.
- Schalten Sie Gerät mit der Betriebstaste EIN/AUS ⏻ aus.
- Öffnen Sie die Abdeckung (3).
- Drücken Sie die Taste H, bis ein akustisches Signal ertönt.
- **DISPLAY** SCHALE LEEREN

- **DISPLAY** MITTEL IN TANK
Lösen Sie den Inhalt einer Blister-Schale (2Tabletten) vollständig in 0,6 Liter Wasser in einem Gefäß auf und füllen Sie das Gemisch in den Wassertank.
- **DISPLAY** MITTEL IN TANK / SEKTOR WÄHLEN / KALK DRÜCKEN
- Stellen Sie ein Gefäß unter das schwenkbare Auslaufrohr und stellen Sie den Wahlschalter Sektor Kaffee oder Heisswasser/ Dampf (19) auf das Symbol ☞.
- Drücken Sie die Taste H.
- **DISPLAY** GERÄT ENTKALKT / WASSER SEKTOR
- **DISPLAY** WASSER FÜLLEN
Spülen Sie den Wassertank gut aus und füllen Sie ihn mit frischem Leitungswasser.
- **DISPLAY** KALK DRÜCKEN
- **DISPLAY** WASSER SEKTOR / GERÄT ENTKALKT
- **DISPLAY** HAHN ZU
- **DISPLAY** GERÄT SPÜLEN
- **DISPLAY** GERÄT SPÜLT
- **DISPLAY** KAFFEE BEREIT

17. Entsorgung

Das Produkt ist zwecks sachgerechter Entsorgung dem Fachhändler, der Servicestelle oder der Firma Jura zurückzugeben.

18. Tipps, für einen perfekten Kaffee

Höhenverstellbarer Kaffeeauslauf

Sie können den Kaffeeauslauf Ihren Tassengrößen anpassen

Mahlung

Lesen Sie dazu das Kapitel 3.4 „Einstellung Mahlwerk“

Tassen vorwärmen

Sie können die Tassen mit Heisswasser oder Dampf vorwärmen. Je kleiner die Kaffeemenge ist, desto wichtiger ist das Vorwärmen.

Zucker und Rahm

Durch Umrühren in der Tasse entweicht Wärme. Durch Beigabe von Rahm oder Milch aus dem Kühlschrank senkt sich die Temperatur des Kaffees beträchtlich.

19. Meldungen

DISPLAY	Ursache	Abhilfe
WASSER FÜLLEN	<p>Der Tank ist leer</p> <p>Der Wasserstandsanzeiger im Tank ist verklemt</p> <p>Der Tank ist verkalkt; der Wasserstandsanzeiger ist verklebt</p>	<p>Wasser nachfüllen</p> <p>Tank leeren, ausspülen und gefüllt wieder einsetzen</p> <p>Tank entnehmen, entkalken, gut ausspülen, auffüllen und wieder einsetzen</p>
BOHNEN FÜLLEN	<p>Der Bohnenbehälter ist leer</p> <p>Obwohl Bohnen nachgefüllt worden sind, erlischt die Anzeige nicht</p> <p>Bezug</p> <p>Ein Stein hat sich festgesetzt</p>	<p>Bohnen nachfüllen</p> <p>Eine Tasse Kaffee beziehen</p> <p>„BOHNEN FÜLLEN“ erlischt erst nach einem</p> <p>Entfernen Sie den Stein wie unter Kapitel 14.5 „Steinentfernung“ beschrieben</p>
TRESTER LEEREN	<p>Der Tresterbehälter ist voll</p> <p>Die Anzeige erlischt trotz geleertem Tresterbehälter nicht</p> <p>Die Anzeige erscheint schon nach wenigen Tassen</p>	<p>Schale entfernen, Tresterbehälter leeren, Schale wieder einsetzen</p> <p>Beim Leeren war die Schale weniger als 8 sec. entfernt. Schale für ca. 10 sec. herausziehen und wieder einsetzen</p> <p>Gerät eingeschaltet lassen, während Tresterbehälter geleert wird. Rückstellung des Zählers erfolgt nur bei eingeschalteter Maschine</p>
SCHALE FEHLT	<p>Die Schale ist nicht richtig eingerastet</p> <p>Etwas Trester ist unter die Schale gelangt, sie kann nicht ganz einrasten</p>	<p>Schale korrekt einsetzen</p> <p>Schale entfernen, Geräteinneres reinigen, Schale wieder einsetzen</p>
SCHALE LEEREN	<p>Die Restwasserschale ist voll</p> <p>Trotz geleerter Schale erlischt die Anzeige nicht</p>	<p>Schale vorsichtig entfernen, leeren, ausspülen und wieder einsetzen</p> <p>Schale entfernen, Metallkontakte reinigen siehe Kapitel 14.8</p>

DISPLAY	Ursache	Abhilfe
GERÄT REINIGEN	Es sind 220 Bezüge oder 180 Spülungen erfolgt Trotz durchgeführter Reinigung erlischt die Anzeige nicht	Reinigung gemäss Kapitel 15 durchführen Reinigung nochmals durchführen; diesmal allerdings keine Reinigungstablette begeben
GERÄT VERKALKT KAFFEE SEKTOR WASSER SEKTOR	Der entsprechende Sektor muss entkalkt werden Trotz durchgeführter Entkalkung erlischt die Anzeige nicht	Entkalkung gemäss Kapitel 16 durchführen Entkalkung nochmals durchführen; diesmal allerdings nur mit Wasser, ohne Entkalkungsmittel
HAHN ZU	Die Wasser- oder Dampf Bereitschaft ist nicht erstellt worden	Umschalten auf Sektor Kaffee, Wasser- oder Dampfaste drücken und erst dann Wasser, bzw. Dampf beziehen
STÖRUNG	Diverse Ursachen	Hotline anrufen

20. Probleme

Probleme	Ursache	Abhilfe
Beim Kaffeebezug fließt der Kaffee nur tropfweise	– zu feines Pulver	– Mahlwerk gröber einstellen – Lösen Sie ein bis zwei Spülgänge aus Ist das Resultat nicht besser, führen Sie eine Reinigung durch
Kaffeefluss wird nach dem Vorbrühen abgebrochen	– zuwenig Pulver im System	– eine Tasse Kaffee beziehen
Sehr lautes Geräusch der Mühle	– Stein in der Mühle	– Gehen Sie wie unter Kapitel 14.5 beschrieben vor
Zuwenig Schaum beim Milchaufschäumen	– Aufschäumhilfe verstopft – Aufschäumhilfe in falscher Position	– Aufschäumhilfe reinigen – Bezug von Dampf

Konnten die Meldungen und Probleme trotzdem nicht behoben werden, wenden Sie sich bitte an Ihren Fachhändler oder direkt an die Firma Jura Elektroapparate AG.

21. Rechtliche Hinweise

Diese Bedienungsanleitung enthält die erforderlichen Informationen für die bestimmungsgemässe Verwendung, die richtige Bedienung und die sachgerechte Wartung des Gerätes.

Die Kenntnis und das Befolgen der in dieser Bedienungsanleitung enthaltenen Anweisungen sind Voraussetzung für die gefahrlose Verwendung sowie für Sicherheit bei Betrieb und Wartung.

Diese Bedienungsanleitung kann nicht jeden denkbaren Einsatz berücksichtigen. Das Gerät ist für die private Verwendung in Haushalten konzipiert.

Ausserdem weisen wir darauf hin, dass der Inhalt dieser Bedienungsanleitung nicht Teil einer früheren oder bestehenden Vereinbarung, Zusage oder eines Rechtsverhältnisses ist oder dieses abändert. Sämtliche Verpflichtungen von Jura Elektroapparate AG ergeben sich aus dem jeweiligen Kaufvertrag, der auch die vollständige und allein gültige Gewährleistungsregelung enthält. Diese vertraglichen Gewährleistungsbestimmungen werden durch die Ausführungen in dieser Bedienungsanleitung weder erweitert noch eingeschränkt.

Die Bedienungsanleitung enthält Informationen, die durch Copyright geschützt sind. Fotokopieren oder Uebersetzen in eine andere Sprache ist ohne vorherige schriftliche Zustimmung durch Jura Elektroapparate AG nicht zulässig.

22. Technische Daten

Impressa S85

Spannung: 230V AC

Leistung: 1350 W

Sicherung: 10 A

Sicherheitsprüfung: 



Energieverbrauch Standby: ca. 4,4

Energieverbrauch Kaffeebereitschaft: ca. 31 Wh, Economy Mode on

ca. 41 Wh, Economy Mode off
statisch max. 15 bar

Pumpendruck:

Wassertank: 2,7 Liter

Fassungsvermögen Bohnenbehälter: 280 gr.

Fassungsvermögen Kaffeesatzbehälter: max. 16 Portionen

Kabellänge: ca. 1,1 m

Gewicht: 11,7 kg

Masse (BxHxT): 34,5 x 35 x 39 cm

Dieses Gerät entspricht den folgenden EG Richtlinien:

73/23/ EWG vom 19.02. 1973 "Niederspannungsrichtlinie"
einschliesslich Änderungsrichtlinie 93/336/ EWG.

89/336/EWG vom 03.05.1989 "EMV- Richtlinie" einschliesslich
Änderungsrichtlinie 92/31/ EWG.