



IMPRESSA E80/85

Bedienungsanleitung



Art. Nr. 64286

IMPRESSA

JURA IMPRESSA E80/85

Legende:

- **DISPLAY** DISPLAYANZEIGE: dient als Information.
- **DISPLAY** **DISPLAYANZEIGE**: Führen Sie die angezeigten Meldungen aus.



= Hinweis



= Wichtig



= Tipp

JURA Elektroapparate AG, CH-4626 Niederbuchsiten,
Internet <http://www.jura.com>



Fig. 1



Fig. 2



Fig. 3



Fig. 4



Fig. 5



Fig. 6



Fig. 7



Fig. 8

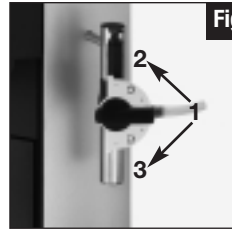

Fig. 9



Fig. 10

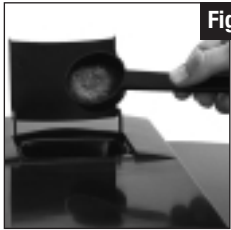

Fig. 11



Fig. 12

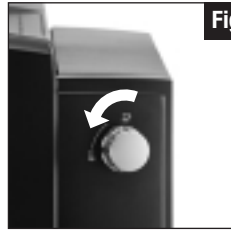

Fig. 13



Fig. 14



Fig. 15

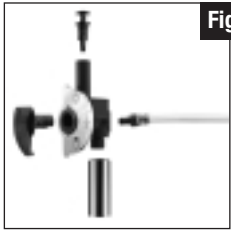

Fig. 16



Fig. 17

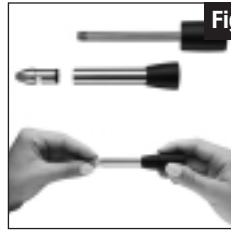
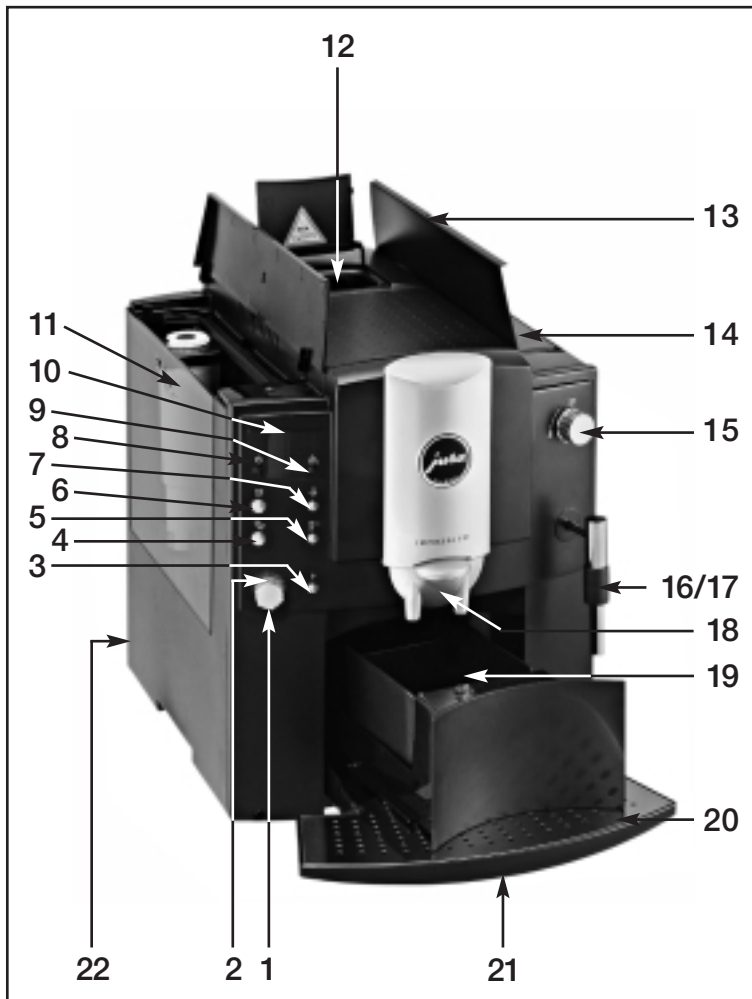

Fig. 18



Bedienungselemente

1. Rotary Switch
2. Leuchtring
3. Taste Programmierung
4. Bezugstaste 2 Tassen
5. Wahlstaste Pulverkaffee
6. Bezugstaste 1 Tasse
7. Dampfvorwahltaste
8. Betriebstaste EIN/ AUS
9. Pfl egetaste
10. Display- Dialogsystem
11. Wassertank mit Tragegriff
12. Einfülltrichter für vorgemahlene Kaffee
13. Abdeckung Bohnenbehälter
14. Aromaschutzdeckel
15. Hahn für Dampf-/ Heisswasserbezug
16. 2-stufige Aufschäumdüse (Fig. 6)
17. Wechselbare Heisswasserdüse im Bild montiert siehe auch Fig. 5
18. Höhenverstellbarer Kaffeeauslauf
19. Tresterbehälter
20. Tropfgitter
21. Tropfschale
22. Netzstecker

Inhaltsverzeichnis

JURA IMPRESSA E80/85

1. Sicherheitsvorschriften	Seite 6
1.1 Warnhinweise	Seite 6
1.2 Vorsichtsmassnahmen	Seite 6
2. Vorbereiten der IMPRESSA E80/85	Seite 6
2.1 Kontrolle Netzspannung	Seite 6
2.2 Kontrolle Elektro-Sicherung	Seite 7
2.3 Wassertank füllen	Seite 7
2.4 Kaffeebohnen füllen	Seite 7
2.5 Einstellung Mahlwerk	Seite 7
2.6 Netzschalter	Seite 7
3. Ihr erster Kaffeegenuss	Seite 7
4. Einstellung Wasserhärte	Seite 8
5. Einsatz der CLARIS plus Filterpatronen	Seite 9
5.1 Filter einsetzen	Seite 9
5.2 Filter wechseln bei Display-Aufforderung	Seite 10
5.3 Filter wechseln ohne Display-Aufforderung	Seite 10
6. IMPRESSA E80/85 spülen mit Display-Aufforderung	Seite 10
6.1 IMPRESSA E80/85 spülen ohne Display-Aufforderung	Seite 11
7. Einstellung der Kaffeewassermenge	Seite 11
8. Bezug von 1 Tasse Kaffee	Seite 11
9. Bezug von 2 Tassen Kaffee	Seite 12
10. Bezug von vorgemahlenem Kaffee	Seite 12
11. Bezug von Heisswasser	Seite 13
12. Bezug von Dampf	Seite 13
13. Bezug von Dampf mit der Profi-Auto- Cappuccino-Düse (optional)	Seite 14
13.1 Profi-Auto-Cappuccino-Düse an die IMPRESSA E80/85 anschliessen	Seite 14
13.2 Bezug von Cappuccino und heisser Milch mit der Profi-Auto-Cappuccino-Düse	Seite 14
13.3 Reinigung der Profi-Auto-Cappuccino-Düse	Seite 15
14. IMPRESSA E80/85 ausschalten	Seite 15
15. Programmierung	Seite 15
15.1 Programmierung Filter	Seite 16
15.2 Programmierung Wasserhärte	Seite 16
15.3 Programmierung Aroma INTENSIV oder STANDARD	Seite 16
15.4 Programmierung automatische Ausschaltzeit	Seite 16
15.5 Abrufbarer Tassenzähler	Seite 16
15.6 Programmierung Sprache	Seite 17
15.7 Programmierung Milliliter / Ounce	Seite 18
15.8 Ausschaltspülung	Seite 18
16. Wartung und Pflege	Seite 18
16.1 Wasser füllen	Seite 18
16.2 Trester leeren	Seite 18
16.3 Tropfschale fehlt	Seite 18
16.4 Kaffeebohnen füllen	Seite 18
16.5 Filter wechseln	Seite 19
16.6 Allgemeine Reinigungshinweise	Seite 19
16.7 System entleeren	Seite 19
17. IMPRESSA E80/85 reinigen nach Display-Aufforderung	Seite 19
17.1 IMPRESSA E80/85 reinigen ohne Display-Aufforderung	Seite 20
18. IMPRESSA E80/85 entkalken mit Display-Aufforderung	Seite 20
18.1 IMPRESSA E80/85 entkalken ohne Display-Aufforderung	Seite 22
19. Entsorgung	Seite 22
20. Tipps, für einen perfekten Kaffee	Seite 22
21. Meldungen	Seite 23
22. Probleme	Seite 24
23. Rechtliche Hinweise	Seite 25
24. Technische Daten	Seite 25

Bevor Sie beginnen

Wir gratulieren Ihnen zum Kauf dieser IMPRESSA E80/85. Um ein einwandfreies Funktionieren Ihrer IMPRESSA E80/85 zu gewährleisten, lesen Sie bitte diese Bedienungsanleitung sorgfältig durch und bewahren Sie sie auf, um auch zukünftig nachschlagen zu können.

Falls Sie weitere Informationen benötigen oder wenn Probleme auftreten sollten, die in dieser Bedienungsanleitung für Sie nicht ausführlich genug behandelt werden, dann fordern Sie bitte die benötigte Auskunft von Ihrem örtlichen Fachhändler oder direkt bei uns an.



Weiter finden Sie auf der Website www.jura.com nützliche Tipps zur Bedienung und Pflege Ihrer IMPRESSA E80/85. Vergessen Sie nicht im Knowledge Builder – unserer animierten Bedienungsanleitung – vorbeizuschauen. LEO, unser Assistent führt Sie durch sämtliche Funktionen.

1. Sicherheitsvorschriften

1.1 Warnhinweise

- Kinder erkennen die Gefahren nicht, die beim Umgang mit Elektrogeräten entstehen können; deshalb Kinder nie unbeaufsichtigt mit Elektrogeräten alleine lassen.
- Die IMPRESSA E80/85 darf nur von instruierten Personen betrieben werden.
- Nie eine defekte IMPRESSA E80/85 oder eine IMPRESSA E80/85 mit schadhafter Zuleitung in Betrieb nehmen.
- Nie die IMPRESSA E80/85 selber reparieren oder öffnen. Reparaturen dürfen nur von autorisierten Servicestellen mit Originalersatz- und Zubehörteilen durchgeführt werden.
- Tauchen Sie die IMPRESSA E80/85 nicht ins Wasser.

1.2 Vorsichtsmassnahmen

- Die IMPRESSA E80/85 nie Witterungseinflüssen (Regen, Schnee, Frost) aussetzen und auch nicht mit nassen Händen bedienen.
- Die IMPRESSA auf eine stabile, waagrechte und gegen eventuellen Wasseraustritt resistente Ablage stellen. Nie auf heisse oder warme Flächen (Kochfelder) stellen. Wählen Sie einen für Kinder unzugänglichen Standort.
- Bei längerer Abwesenheit (Ferien etc.) immer den Netzstecker ziehen.
- Vor Reinigungsarbeiten immer zuerst den Netzstecker ziehen.
- Beim Herausziehen des Netzsteckers nie an der Zuleitung oder an der IMPRESSA E80/85 selbst zerren.
- Die IMPRESSA E80/85 ist über eine Zuleitung mit dem Stromnetz verbunden. Achten Sie darauf, dass niemand über die Zuleitung stolpert und die IMPRESSA E80/85 herunterreisst. Kinder und Haustiere fernhalten.
- Stellen Sie die IMPRESSA E80/85 oder einzelne Geräteteile nie in den Geschirrspüler.
- Den Standort der IMPRESSA E80/85 so wählen, dass eine gute Luftzirkulation erfolgen kann, um sie vor Überhitzungen zu schützen.

2. Vorbereiten der IMPRESSA E80/85

2.1 Kontrolle Netzspannung

Die IMPRESSA E80/85 ist werkseitig auf die richtige Netzspannung eingestellt. Kontrollieren Sie, ob Ihre Netzspannung mit den Angaben auf dem Typenschild auf der Unterseite ihrer IMPRESSA E80/85 übereinstimmt.

2.2 Kontrolle Elektro-Sicherung

Die IMPRESSA E80/85 ist für eine Stromstärke von 10 Ampère bemessen. Kontrollieren Sie, ob die Elektrosicherung entsprechend ausgelegt ist.

2.3 Wassertank füllen



Ausschliesslich frisches, kaltes Wasser nachfüllen. Nie mit Milch, Mineralwasser oder anderen Flüssigkeiten auffüllen.

- Entfernen Sie den Wassertank und spülen Sie ihn gut mit kaltem Leitungswasser aus (Fig. 4).
- Füllen Sie anschliessend den Wassertank und setzen Sie ihn wieder in die IMPRESSA E80/85 ein. Achten Sie darauf, dass der Tank korrekt eingesetzt ist und gut einrastet.

2.4 Kaffeebohnen füllen



Damit Sie lange Zeit Freude an Ihrem Gerät haben und um Reparaturausfälle zu vermeiden, beachten sie bitte, dass das Mahlwerk Ihrer JURA Kaffeemaschine nicht für Kaffeebohnen geeignet ist, welche während oder nach der Röstung mit Zusätzen (z.B. Zucker) behandelt wurden. Die Verwendung solcher Kaffeemischungen kann zu Beschädigungen am Mahlwerk führen. Daraus entstehende Reparaturkosten fallen nicht unter die Garantiebestimmungen.

- Klappen Sie die Abdeckung des Bohnenbehälters (13) auf und entfernen Sie den Aromaschutzdeckel (14).
- Entfernen Sie etwaige Verschmutzungen oder Fremdkörper, die sich im Bohnenbehälter befinden.
- Füllen Sie Kaffeebohnen in den Bohnenbehälter und schliessen Sie die Abdeckung.

2.5 Einstellung Mahlwerk

Sie haben die Möglichkeit, das Mahlwerk dem Röstgrad Ihres Kaffees anzupassen. Wir empfehlen Ihnen für;

- eine helle Röstung → eine feinere Einstellung (je kleiner die Punkte, desto feiner die Mahlung)
- eine dunkle Röstung → eine gröbere Einstellung (je grösser die Punkte, desto gröber die Mahlung)



Der Mahlgrad darf nur bei laufendem Mahlwerk verstellt werden.

- Öffnen Sie die Abdeckung des Bohnenbehälters (13) und entfernen Sie den Aromaschutzdeckel (14).
- Zum Einstellen des Mahlgrades verstellen Sie den Drehknopf (Fig. 2) in die gewünschte Position.

2.6 Netzschalter



Betätigen Sie vor der ersten Inbetriebnahme den Netzschalter (22) an Ihrer IMPRESSA E80/85.





Wir empfehlen Ihnen Ihre IMPRESSA E80/85 bei längerer Abwesenheit (Ferien etc.) mit dem Netzschalter (22) auszuschalten.

3. Ihr erster Kaffeegenuss



Bei der ersten Inbetriebnahme oder nach einem Service verlangt Ihr Gerät eine Systemfüllung. Diese läuft nur reibungslos ab wenn KEIN CLARIS plus Filter eingesetzt ist. Bitte setzen Sie diesen erst ein, wenn das System gefüllt ist und im **DISPLAY** BEREIT erscheint.

- Füllen Sie Kaffeebohnen in den Bohnenbehälter (13).
- Schalten Sie Ihre IMPRESSA E80/85 mit der Betriebstaste  (8) ein.

- **DISPLAY** SPRACHE
DEUTSCH
- Der Leuchtring (2) ist aktiv.
- Drehen Sie am Rotary Switch (1) bis im Display die gewünschte Sprache erscheint.
- Zum Beispiel bis **DISPLAY** LANGUAGE
ENGLISH
- Bestätigen Sie nun Ihre Auswahl durch Drücken des Rotary Switches (1).
- **DISPLAY** WASSER
FÜLLEN
- Füllen Sie den Wassertank (11) mit frischem Wasser auf.
- **DISPLAY** HAHN AUF
- Stellen Sie eine leere Tasse unter die wechselbare Heisswasserdüse (17).
- Öffnen Sie nun den Hahn für Dampf-/Heisswasserbezug (15) (Fig. 13).
- **DISPLAY** SYSTEM
FÜLLT
- **DISPLAY** HAHN ZU
- Schliessen Sie den Hahn für Dampf-/ Heisswasserbezug (15).
- **DISPLAY** HEIZT
AUF
- **DISPLAY** PFLEGE
DRÜCKEN
- Drücken Sie die Pflgetaste  (9).
- Gerät spült.
- **DISPLAY** SPÜLT
- **DISPLAY** BEREIT

 Erscheint auf dem **DISPLAY** BOHNEN FÜLLEN, drücken Sie nochmals die Kaffeebezugstaste. Die Mühle ist noch nicht mit Kaffeebohnen gefüllt.



Um ein hervorragendes Schäumchen zu erhalten, können Sie den höhenverstellbaren Kaffeeauslauf (18) individuell Ihren Tassengrößen anpassen (Fig. 3).

4. Einstellung Wasserhärte



In der IMPRESSA E80/85 wird Wasser erhitzt. Das führt zu einer gebrauchsbedingten Verkalkung, die automatisch angezeigt wird. Die IMPRESSA E80/85 muss vor der ersten Inbetriebnahme auf die Härte des verwendeten Wassers eingestellt werden. Verwenden Sie dazu die beigelegten Teststäbchen.



1° deutscher Härte entspricht 1,79° französischer Härte.



Wenn der Filter aktiviert ist, erscheint der Programmschritt Wasserhärte nicht mehr.



Die IMPRESSA E80/85 verfügt über 5 Härtestufen, die eingestellt werden können und die im Display während der Einstellung der Wasserhärte angezeigt werden.

Die Anzeigen auf dem Display bedeuten:

STUFE – Wasserhärte-Funktion ausgeschaltet

STUFE 1 deutscher Wasserhärtegrad 1 – 7°
franz. Wasserhärtegrad 1,79 – 12,53°

STUFE 2 deutscher Wasserhärtegrad 8 – 15°
franz. Wasserhärtegrad 14,32 – 26,85°

STUFE 3 deutscher Wasserhärtegrad 16 – 23°
franz. Wasserhärtegrad 28,64 – 41,14°

STUFE 4 deutscher Wasserhärtegrad 24 – 30°
franz. Wasserhärtegrad 42,96 – 53,7°

Die IMPRESSA E80/85 ist vom Werk aus auf STUFE 3 eingestellt. Diese Einstellung können Sie verändern. Gehen Sie dabei wie folgt vor:

- **DISPLAY** BEREIT
- Drücken Sie die Taste Programmierung **[P]** (3).
- Leuchtring (2) ist aktiv.
- **DISPLAY** FILTER –
- Drehen Sie den Rotary Switch (1) bis im Display folgende Meldung erscheint:
- **DISPLAY** HÄRTE
- Drücken Sie nun den Rotary Switch (1), um in den Programmpunkt einzusteigen.
- **DISPLAY** STUFE 3
- Drehen Sie nun den Rotary Switch (1), bis die gewünschte Stufe erscheint.
- Zum Beispiel **DISPLAY** STUFE 4
- Bestätigen Sie durch Drücken des Rotary Switches (1) die gewünschte Stufe.
- **DISPLAY** HÄRTE
- Drücken Sie die Taste Programmierung **[P]** (3), um diese zu verlassen.
- **DISPLAY** BEREIT

5. Einsatz der CLARIS plus Filterpatronen



Beim richtigen Einsatz der CLARIS plus Filterpatrone muss Ihre Kaffeemaschine nicht mehr entkalkt werden. Nähere Informationen zur CLARIS plus Filterpatrone finden Sie in der Broschüre «CLARIS plus. Hart zum Kalk. Sanft zur Kaffeemaschine.»

5.1 Filter einsetzen

- Klappen Sie die Patronenhalterung hoch. Setzen Sie die Filterpatrone mit leichtem Druck in den Wassertank ein (Fig. 1).
- Schliessen Sie die Patronenhalterung, bis diese hörbar einrastet.
- Füllen Sie den Wassertank mit kaltem, frischem Leitungswasser und setzen Sie ihn wieder ein.
- Drücken Sie die Taste Programmierung **[P]** (3), der Leuchtring (2) ist aktiv.
- **DISPLAY** FILTER –
- Drücken Sie den Rotary Switch (1), um in diesen Programmpunkt einzusteigen.
- **DISPLAY** NEIN –
- Drehen Sie den Rotary Switch (1), bis folgende Meldung im Display erscheint:
- **DISPLAY** JA ✓
- Drücken Sie den Rotary Switch (1), um die Filterpatrone zu aktivieren.
- **DISPLAY** EINFÜGEN
HAHN AUF
- Stellen Sie ein genügend grosses Gefäss (ca. 1 Liter) unter die wechselbare Heisswasserdüse (17)
- Falls noch nicht erfolgt, setzen Sie den CLARIS plus Filter ein.
- Öffnen Sie den Hahn für Dampf-/ Heisswasserbezug (15) (Fig. 13)
- **DISPLAY** FILTER
SPÜLT
- **DISPLAY** HAHN ZU
- Schliessen Sie den Hahn für Dampf-/ Heisswasserbezug (15), nun heizt ihre IMPRESSA E80/85 auf Kaffeetemperatur.
- **DISPLAY** HEIZT
AUF
- **DISPLAY** BEREIT

-  Sie haben nun den Filter aktiviert. Im Programmmodus erscheint somit der Programmschritt «Wasserhärte» nicht mehr.

5.2 Filter wechseln bei Display-Aufforderung

-  Nach dem Bezug von 50 Liter Wasser ist die Wirkung des Filters erschöpft. Die Aufforderung zum Filterwechsel erscheint im Display.

- **DISPLAY** FILTER WECHSELN / GERÄT BEREIT
- Drücken Sie die Pflgetaste  (9).
- **DISPLAY** WECHSELN
HAHN AUF
- Entfernen Sie den Wassertank aus der Maschine und leeren Sie ihn.
- Klappen Sie die Patronenhalterung hoch. Setzen Sie die Filterpatrone mit leichtem Druck in den Wassertank ein (Fig. 1).
- Schliessen Sie die Patronenhalterung, bis diese hörbar einrastet.
- Füllen Sie den Wassertank mit kaltem, frischem Leitungswasser und setzen Sie ihn wieder in die IMPRESSA E80/85 ein.
- Stellen Sie ein genügend grosses Gefäss (ca. 1 Liter) unter die wechselbare Heisswasserdüse (17) und öffnen Sie den Hahn für Dampf-/Heisswasserbezug (15) (Fig. 13).
- **DISPLAY** FILTER
SPÜLT
- **DISPLAY** HAHN ZU
- Schliessen Sie den Hahn für Dampf-/Heisswasserbezug (15).
- **DISPLAY** HEIZT
AUF
- **DISPLAY** BEREIT



5.3 Filter wechseln ohne Display-Aufforderung

Spülung, Reinigung, Entkalkung und Filterwechsel kann bei Bedarf und ohne Aufforderung Ihrer IMPRESSA E80/85 direkt aus dem Pflegemenu gestartet werden.

- Drücken Sie die Pflgetaste  (9) bis **DISPLAY** SPÜLEN erscheint.
- Drehen Sie den Rotary-Switch (1) bis **DISPLAY** FILTER erscheint.
- Drücken Sie den Rotary-Switch (1).
- Das Programm “Filter wechseln” ist nun aktiviert. Gehen Sie nun gleich vor wie unter Kap. 5.2 ab **DISPLAY** WECHSELN / HAHN AUF beschrieben.

6. IMPRESSA E80/85 spülen mit Display-Aufforderung





-  Ist die IMPRESSA E80/85 ausgeschaltet, und bereits abgekühlt, wird der Spülvorgang beim Einschalten verlangt. Beim Abschalten der Kaffeemaschine wird automatisch ein Spülvorgang ausgelöst.

- Schalten Sie Ihre IMPRESSA E80/85 mit der Betriebstaste  (8) ein.
- **DISPLAY** HEIZT
AUF
- **DISPLAY** PFLEGE
DRÜCKEN
- Drücken Sie die Pflgetaste  (9).
- **DISPLAY** SPÜLT
- **DISPLAY** BEREIT

6.1 IMPRESSA E80/85 spülen ohne Display-Aufforderung

- Drücken Sie die Pflgetaste  (9) bis **DISPLAY** SPÜLEN erscheint.
- Drücken Sie den Rotary-Switch (1).
- **DISPLAY** SPÜLT



7. Einstellung der Kaffeewassermenge



-  Die Angabe in ML/OZ ist ein Richtwert und kann von der effektiven Menge abweichen
-  Bei der Bezugstaste 2 Tassen  (4) verdoppelt das Gerät automatisch die Wassermenge.
-  Sie können die Wassermenge auch im laufenden Prozess ändern/abbrechen. Drehen Sie den Rotary Switch (1), bis im Display die gewünschte ML Angabe erscheint.

Die Kaffeewassermenge kann am Rotary Switch (1) in 5 ML Schritten dosiert werden.

- **DISPLAY** BEREIT
- Drehen Sie den Rotary Switch (1) bis im Display die gewünschte Kaffeewassermenge erscheint:
- Zum Beispiel bis **DISPLAY** 120 ML

8. Bezug von 1 Tasse Kaffee

-  Sie haben die Möglichkeit die Kaffeestärke während des Mahlvorgangs jederzeit durch erneutes Drücken der Bezugstaste 1 Tasse  zu erhöhen.
Zum Beispiel: Durch dreimaliges Drücken der Bezugstaste 1 Tasse  erhalten Sie einen starken Kaffee
DISPLAY STARK

-  Sie können 3 unterschiedliche Kaffeestärken auf Knopfdruck auslösen. Je länger Sie die Bezugstaste 1 Tasse  (6) drücken, je stärker wird Ihr Kaffee (**DISPLAY** MILD / NORMAL / STARK).





-  Die gewünschte Kaffeewassermenge können Sie am Rotary Switch (1) bereits vor dem Kaffeebezug einstellen.

-  Sie können den Bezug auch vorzeitig durch Drücken einer beliebigen Kaffeebezugstaste abbrechen.

-  Sie haben die Möglichkeit durch Drücken des Rotary Switches (1), die zuletzt bezogene Kaffeewassermenge abzufragen.



- **DISPLAY** BEREIT
- Stellen Sie 1 Tasse unter den höhenverstellbaren Kaffeeauslauf (18).
- Drücken Sie die Bezugstaste 1 Tasse  (6) bis im Display die gewünschte Kaffeestärke erscheint:
- Zum Beispiel: **DISPLAY** MILD
- **DISPLAY** 180 ML (dies ist die zuletzt eingestellte Kaffeewassermenge).
- Der Leuchtring (2) ist aktiv.
- Durch erneutes Drehen des Rotary Switches (1), können Sie die Kaffeewassermenge individuell wählen:
- Zum Beispiel: **DISPLAY** 160 ML
- Zum Beispiel: **DISPLAY** MILD
- Ihr Kaffeeprodukt wird zubereitet.
- **DISPLAY** BEREIT



9. Bezug von 2 Tassen Kaffee

-  Die Kaffeestärke kann beim Bezug von 2 Tassen Kaffee nicht gewählt werden. Sie beziehen automatisch 2 milde Tassen.
-  Die gewünschte Kaffeewassermenge können Sie am Rotary Switch (1) bereits vor dem Kaffeebezug einstellen. Der eingestellte Wert (ML) bezieht sich auf 1 Tasse.
-  Sie können den Bezug auch vorzeitig durch Drücken einer beliebigen Kaffeebezugstaste abbrechen.
-  Sie haben die Möglichkeit durch Drücken des Rotary Switches (1), die zuletzt bezogene Kaffeewassermenge abzufragen.

- **DISPLAY** BEREIT
- Stellen Sie 2 Tassen unter den höhenverstellbaren Kaffeeauslauf (18).
- Drücken Sie die Bezugstaste 2 Tassen  (4).
- **DISPLAY** 2 TASSEN
- **DISPLAY** 120 ML (dies ist die zuletzt eingestellte Kaffeewassermenge)
- Der Leuchtring (2) ist aktiv.
- Durch erneutes Drehen des Rotary Switches (1), können Sie die Kaffeewassermenge individuell wählen:
- Zum Beispiel: **DISPLAY** 210 ML
- **DISPLAY** 2 TASSEN
- Ihr Kaffeeprodukt wird zubereitet.
- **DISPLAY** BEREIT

10. Bezug von vorgemahlenem Kaffee

-  Verwenden Sie nie wasserlöslichen Instant-Kaffee oder Schnellkaffee. Wir empfehlen Ihnen, immer nur Pulver von frisch gemahlene Kaffeebohnen oder vorgemahlene, vacuumverpackte Kaffee zu verwenden. Füllen Sie nie mehr als 2 Portionen Pulver ein. Der Einfüllschacht ist kein Vorratsbehälter. Achten Sie darauf, dass der Pulverkaffee den Sie verwenden nicht zu fein gemahlen ist. Dies kann zu Verstopfungen des System führen und der Kaffee läuft dann nur tropfweise durch.
-  Wenn Sie zu wenig Pulver eingefüllt haben, erscheint im Display die Meldung «ZU WENIG PULVER». Die IMPRESSA E80/85 bricht den Vorgang ab und stellt auf Kaffeebereitschaft zurück.

-  Sie können den Bezug auch vorzeitig durch Drücken einer beliebigen Kaffeebezugstaste unterbrechen.
- **DISPLAY** BEREIT
- Stellen Sie 1 Tasse oder 2 Tassen unter den höhenverstellbaren Kaffeeauslauf (18)
- Öffnen Sie den Deckel zum Einfülltrichter für vorgemahlene Kaffee (12).
- Drücken Sie die Wahltaste Pulver.
- **DISPLAY** PULVER
FÜLLEN
- Füllen Sie 1 oder 2 gestrichene Dosierlöffel vorgemahlene Kaffee in den Einfülltrichter für vorgemahlene Kaffee (12) (Fig. 11) und schliessen Sie den Deckel.
- Wählen Sie gewünschte Bezugstaste 1 Tasse  (6) oder Bezugstaste 2 Tassen  (4)
- **DISPLAY** 120 ML (dies ist die zuletzt eingestellte Kaffeewassermenge)

- Der Leuchtring (2) ist aktiv
- **DISPLAY** PULVER
- Durch erneutes Drehen des Rotary Switches (1), können Sie die Kaffeewassermenge individuell wählen:
- Zum Beispiel: **DISPLAY** 210 ML
- **DISPLAY** PULVER
- Ihr Kaffeeprodukt wird zubereitet.
- **DISPLAY** BEREIT

11. Bezug von Heisswasser

 Wenn Sie keine Einstellung am Rotary Switch (1) tätigen, beziehen Sie automatisch die zuletzt bezogene Wassermenge.

 Montieren Sie die wechselbare Heisswasserdüse (Fig. 5), um einen perfekten Wasserfluss zu erhalten. Wechseln Sie die wechselbare Heisswasserdüse (17) nicht direkt nach dem Wasserbezug, da diese heiss ist.

 Beim Bezug von Wasser kann es anfänglich spritzen. Vermeiden Sie direkten Hautkontakt.

- **DISPLAY** BEREIT
- Stellen Sie eine Tasse unter die wechselbare Heisswasserdüse (17).
- Öffnen Sie den Hahn für Dampf-/ Heisswasserbezug (15) (Fig. 13).
- Der Leuchtring (2) ist aktiv
- Zum Beispiel: **DISPLAY** 140 ML
- **DISPLAY** WASSER
- Stellen Sie nun die gewünschte Wassermenge durch Drehen des Rotary Switches (1) ein.
- zum Beispiel **DISPLAY** 200 ML

■ **DISPLAY** WASSER

■ Ist die gewünschte Wassermenge erreicht erscheint im Display die Meldung:

■ **DISPLAY** HAHN ZU

■ Schliessen Sie den Hahn für Dampf-/ Heisswasserbezug (15).

■ **DISPLAY** BEREIT

 Systembedingt kann vor dem HAHN schliessen noch Wasser austreten.

12. Bezug von Dampf

 Für eine einwandfreie Funktion muss die 2-stufige Aufschäumdüse (16) regelmässig gereinigt werden. Fassen Sie die Düse am unteren und oberen Ende und schrauben Sie sie auseinander (Fig. 18). Reinigen Sie diese 3 Teile gründlich unter fliessendem Wasser.

 Achten Sie darauf, dass die Düse korrekt aufgesetzt ist. Bei Verstopfung der Düse durch Milchpartikel oder bei nicht korrekter Montage kann im Betrieb die Gefahr bestehen, dass die Düse abspringt.

 Montieren Sie die wechselbare 2-stufige Aufschäumdüse (Fig. 6). Diese ist in Ihrem Welcome Pack beigelegt. Wechseln Sie die wechselbare 2-stufige Aufschäumdüse (16) nicht direkt nach dem Dampfbezug, da diese heiss ist.

 Der Dampf kann zum Erhitzen von Flüssigkeiten sowie zum Aufschäumen von Milch für Cappuccino verwendet werden. Achten Sie darauf, dass beim Erhitzen von Flüssigkeiten die wechselbare 2-stufige Aufschäumdüse (16) nach oben geschoben wird. Beim Aufschäumen von Flüssigkeit schieben Sie die 2-stufige Aufschäumdüse mit leichter Drehung nach unten.

 Systembedingt tritt beim Aufschäumen zunächst etwas Wasser aus. Das gute Ergebnis, z.B. beim Milchaufschäumen, wird in keiner Weise beeinflusst.

 Beim Bezug von Dampf kann es anfänglich spritzen. Die Dampfdüse wird heiss. Vermeiden Sie direkten Hautkontakt.

■ **DISPLAY** BEREIT

■ Stellen Sie eine Tasse unter die 2-stufige Aufschäumdüse (16) und tauchen Sie diese in die aufzuschäumende Milch oder die zu erhaltende Flüssigkeit.

■ Drücken Sie die Dampfvorwahltaste  (7).

■ **DISPLAY** HEIZT
AUF

■ **DISPLAY** DAMPF
BEREIT

■ Öffnen Sie den Hahn für Dampf-/ Heisswasserbezug (15) (Fig. 13), um Dampf zu beziehen.

■ Der Leuchtring (2) ist aktiv

■ Sie können die Dampfbezugszeit individuell einstellen, Drehen Sie den Rotary Switch (1) bis im Display die gewünschten SEC erscheinen.

■ Zum Beispiel **DISPLAY** 35 SEC

■ Wenn Sie die Dampfbezugszeit am Rotary Switch (1) nicht ändern, beziehen Sie die zuletzt bezogene Dampfmenge



■ Während des Dampfbezuges erscheint im **DISPLAY** DAMPF

■ Ist die Dampfmenge erreicht erscheint **DISPLAY** HAHN ZU

■ Schliessen Sie den Hahn für Dampf-/ Heisswasserbezug (15).

■ **DISPLAY** BEREIT

 Systembedingt kann vor dem HAHN schliessen noch Dampf austreten.

 Das Gerät hat eine Dampfbereitschaft von 40 Sek. Das heisst, Sie können innerhalb dieser 40 Sek. Dampf beziehen, den Dampfbezug stoppen und wieder aktivieren ohne neu aufheizen zu müssen. Ist die Zeit der Dampfbereitschaft abgelaufen, drücken Sie erneut die Dampfvorwahltaste  (7).

13. Bezug von Dampf mit der Profi-Auto-Cappuccino-Düse (optional)

 Die Profi-Auto-Cappuccino-Düse ist optional erhältlich. Kontaktieren Sie Ihren Fachhändler.

13.1 Profi-Auto-Cappuccino-Düse an die IMPRESSA E80/85 anschliessen

■ Demontieren Sie entweder die wechselbare Heisswasserdüse (Fig. 5) oder die wechselbare 2-stufige Aufschäumdüse (Fig. 6).

■ Montieren Sie nun Ihre Profi-Auto-Cappuccino-Düse (Fig. 7).

■ Drücken Sie das Schläuchlein auf der einen Seite in die Öffnung hinter der Wählscheibe (Fig. 10).

 Der optional erhältliche Milchbehälter eignet sich für die Ansaugung von Milch. So schliessen Sie ihn an (siehe Fig. 8).

13.2 Bezug von Cappuccino und heisser Milch mit der Profi-Auto-Cappuccino-Düse

■ Füllen Sie den Milchbehälter mit Milch oder tauchen Sie das Schläuchlein direkt in die Milch.

■ Stellen Sie eine Tasse unter die Profi-Auto-Cappuccino-Düse (Fig.8)

■ Drücken Sie die Dampfvorwahltaste  (7).

■ **DISPLAY** HEIZT
AUF

- **DISPLAY** DAMPF
BEREIT
- Öffnen Sie den Hahn für Dampf-/Heisswasserbezug (15) (Fig. 13) um Dampf zu beziehen.
- Der Leuchtring (2) ist aktiv
- Sie können die Dampfbezugszeit individuell einstellen, Drehen Sie den Rotary Switch (1) bis im Display die gewünschten SEC erscheinen.
- Zum Beispiel **DISPLAY** 35 SEC
- Wenn Sie die Dampfbezugszeit am Rotary Switch (1) nicht ändern, beziehen Sie die zuletzt bezogene Dampfmenge
- Für Cappuccino drehen Sie den Wahlhebel (1) (Fig. 9) in den Bereich (2).
- Für heisse Milch drehen Sie den Wahlhebel (1) (Fig. 9) in den Bereich (3).
- Stellen Sie nun die Tasse mit dem Cappuccinoschaum oder der heissen Milch unter den Kaffeeauslauf und beziehen Sie das gewünschte Kaffeeprodukt.

13.3 Reinigung der Profi-Auto-Cappuccino-Düse

- ! Nach dem Bezug muss der Profi-Auto-Cappuccino-Düse gereinigt werden.
- Füllen Sie dazu Wasser in einen Behälter und tauchen Sie das Schläuchlein hinein.
- Beziehen Sie so lange Dampf, bis nur noch sauberes Wasser-/Dampfgemisch fliesst.
- Eventuell muss zur optimalen Reinigung der Profi-Auto-Cappuccino-Düse demontiert und die Durchfluss-Regulierung gründlich mit Wasser gespült werden (Fig. 16 und Fig. 17).
- 💡 Zur gründlichen Reinigung verwenden Sie den JURA Auto Cappuccino Reiniger. Die Bedienungsanleitung befindet sich

auf der Reinigerflasche. Dieser ist im Fachhandel erhältlich. Wir empfehlen diese Reinigung täglich.

14. IMPRESSA E80/85 ausschalten



- **DISPLAY** BEREIT
- Schalten Sie die IMPRESSA E80/85 mit der Betriebstaste  (8) aus.
- **DISPLAY** SPÜLT
- Die automatische Ausschaltspülung wird ausgelöst.

15. Programmierung

-  Die IMPRESSA E80/85 ist vom Werk aus so eingestellt, dass Sie ohne zusätzliche Programmierung Kaffee beziehen können. Um das Ergebnis Ihrem Geschmack anzupassen, lassen sich diverse Werte individuell programmieren.

Es können folgende Stufen programmiert werden:

- Filter
- Härte
- Aroma
- Aus nach
- Bezüge
- Sprache
- ML / OZ
- Spülung

-  **Taste Programmierung**  (3)
Mit der Taste Programmierung  (3) steigen Sie ins Programm ein und aus (es erfolgt kein speichern der Werte).

-  **Rotary Switch**
Durch Drehen verstellen Sie die eingestellten Werte oder wählen den nächsten Programmschritt an.
Durch Drücken können Sie Werte abfragen oder angewählte Werte speichern

15.1 Programmierung Filter



Lesen Sie dazu das Kapitel 5.1 «Filter einsetzen».

15.2 Programmierung Wasserhärte

Lesen Sie dazu das Kapitel 4 «Einstellung Wasserhärte»



15.3 Programmierung Aroma INTENSIV oder STANDARD

 Das Aroma ist vom Werk aus auf intensiv eingestellt. Dies kann auf Wunsch auch auf standard eingestellt werden.

- **DISPLAY** BEREIT
- Drücken Sie die Taste Programmierung  (3) bis **DISPLAY** FILTER – erscheint.
- Der Leuchtring (2) ist aktiv.
- Drehen Sie den Rotary Switch (1) bis zum Programmpunkt Aroma.
- **DISPLAY** AROMA
- Drücken Sie den Rotary Switch (1).
- **DISPLAY** INTENSIV
- Drehen Sie nun den Rotary Switch (1) bis folgende Meldung im Display erscheint:
- **DISPLAY** STANDARD
- Um die neue Aromaeinstellung zu bestätigen Drücken Sie auf den Rotary Switch (1).
- **DISPLAY** AROMA
- Drücken Sie die Taste Programmierung  (3), um den Programmiermodus zu verlassen oder wählen Sie mit dem Rotary Switch (1) den nächsten Programmpunkt an.
- **DISPLAY** BEREIT

15.4 Programmierung automatische Ausschaltzeit

 Sie haben die Möglichkeit Ihre IMPRESSA E80/85 zu programmieren wann diese ausschalten soll. Wählen Sie zwischen 0.5 – 9. Std. oder —:— (inaktiv).

- **DISPLAY** BEREIT
- Drücken Sie die Taste Programmierung  (3) bis **DISPLAY** FILTER erscheint.
- Der Leuchtring (2) ist aktiv.
- Drehen Sie den Rotary Switch (1) bis zum Programmpunkt AUS NACH.
- **DISPLAY** AUS NACH
- Drücken Sie den Rotary Switch (1) als Einstieg in den Programmpunkt: Ausschaltzeit AUS NACH.
- **DISPLAY** 5.0 STD
- Drehen Sie den Rotary Switch (1), um die Ausschaltstunde einzustellen.
- **DISPLAY** 1.0 STD
- Um die neue Ausschaltzeit zu speichern Drücken Sie den Rotary Switch (1).
- **DISPLAY** AUS NACH
- Drücken Sie die Taste Programmierung  (3), um den Programmiermodus zu verlassen oder wählen Sie mit dem Rotary Switch (1) den nächsten Programmpunkt an.
- **DISPLAY** BEREIT

15.5 Abrufbarer Tassenzähler

Folgende Kaffeeprodukte können abgerufen werden:

- a) 1 Tasse
- b) 2 Tassen
- c) Pulverkaffee

- **DISPLAY** BEREIT
- Drücken Sie die Taste Programmierung **[P]** (3) bis **DISPLAY** FILTER – erscheint.
- Der Leuchtring (2) ist aktiv.
- Drehen Sie den Rotary Switch (1) bis zum Programmpunkt BEZÜGE.
- **DISPLAY** BEZÜGE
- Drücken Sie den Rotary Switch (1) als Einstieg in den Programmpunkt BEZÜGE.
- Im Display erscheint das Total der Kaffeebezüge.
- Zum Beispiel **DISPLAY** 100
- Drücken Sie eine der Bezugstasten, um die Einzelbezüge auszu-lesen (1 Tasse **[☺]**, 2 Tassen **[☺☺]**, PULVER).
- Zum Beispiel Drücken der Bezugstaste 1 Tasse **[☺]** **DISPLAY** 20
- Wenn Sie die Abfrage beenden möchten, Drücken Sie den Rotary Switch (1).
- **DISPLAY** BEZÜGE
- Drücken Sie die Taste Programmierung **[P]** (3), um den Programmiermodus zu verlassen oder wählen Sie mit dem Rotary Switch (1) den nächsten Programmpunkt an.
- **DISPLAY** BEREIT

15.6 Programmierung Sprache

- **DISPLAY** BEREIT
- Drücken Sie die Taste Programmierung **[P]** (3) bis **DISPLAY** FILTER erscheint.
- Der Leuchtring (2) ist aktiv
- Drehen Sie den Rotary Switch (1) bis zum Programmpunkt: SPRACHE
- **DISPLAY** SPRACHE

- Drücken Sie den Rotary Switch (1) als Einstieg in den Programmpunkt: SPRACHE
- Drehen Sie den Rotary Switch (1) bis die gewünschte Sprache im Display erscheint
- Zum Beispiel **DISPLAY** ENGLISH
- Drücken Sie den Rotary Switch (1), um die angewählte Sprache zu speichern
- **DISPLAY** LANGUAGE
- Drücken Sie die Taste Programmierung **[P]** (3), um den Programmiermodus zu verlassen oder wählen Sie mit dem Rotary Switch (1) den nächsten Programmpunkt an.
- **DISPLAY** READY

15.7 Programmierung Milliliter / Ounce

Die Mengenangabe ihrer IMPRESSA E80/85 ist von Werk aus auf ML eingestellt. Sie können diese auch auf OZ umprogrammieren.

- **DISPLAY** BEREIT
- Drücken Sie die Taste Programmierung **[P]** (3) bis **DISPLAY** FILTER – erscheint.
- Der Leuchtring ist aktiv.
- Drehen Sie den Rotary Switch bis zum Programmpunkt ML / OZ.
- **DISPLAY** ML / OZ
- Drücken sie den Rotary Switch
- **DISPLAY** ML
- Drehen Sie nun den Rotary Switch bis die Meldung **DISPLAY** OZ erscheint.
- Um die eingestellte Mengenanzeige zu bestätigen drücken Sie auf den Rotary Switch .
- **DISPLAY** OZ

- Drücken Sie die Taste Programmierung  (3), um den Programmiermodus zu verlassen oder wählen Sie mit dem Rotary Switch den nächsten Programmpunkt an.
- **DISPLAY** BEREIT

15.8 Ausschaltspülung

Die Ausschaltspülung Ihrer IMPRESSA E80/85 ist von Werk aus aktiviert. In speziellen Fällen kann diese ausgeschaltet werden. Für mehr Informationen kontaktieren Sie unseren Kundendienst des jeweiligen Landes.

16. Wartung und Pflege

16.1 Wasser füllen

- **DISPLAY** WASSER FÜLLEN

 Wenn diese Anzeige leuchtet, kann kein Bezug mehr erfolgen. Füllen Sie Wasser nach wie unter Kapitel 2.3 beschrieben.

- **DISPLAY** BEREIT

 Der Wassertank sollte täglich ausgespült und mit frischem Wasser gefüllt werden. Füllen Sie ausschliesslich frisches, kaltes Wasser nach. Nie mit Milch, Mineralwasser mit Kohlensäure oder anderen Flüssigkeiten auffüllen.

16.2 Trester leeren

- **DISPLAY** TRESTER LEEREN

 Wenn diese Anzeige leuchtet, kann kein Bezug mehr erfolgen und der Tresterbehälter muss geleert werden (Fig. 14).

- Entfernen Sie vorsichtig die Tropfschale (21), es befindet sich Wasser darin.

- **DISPLAY** SCHALE FEHLT

- Setzen Sie die leere saubere Tropfschale wieder in die IMPRESSA E80/85.

- **DISPLAY** BEREIT

16.3 Tropfschale fehlt

- **DISPLAY** SCHALE FEHLT

- Wenn diese Anzeige leuchtet, ist die Tropfschale (21) nicht richtig oder gar nicht eingesetzt worden.

- Setzen Sie die Tropfschale (21) ein.

- **DISPLAY** BEREIT

16.4 Kaffeebohnen füllen

- **DISPLAY** BOHNEN FÜLLEN

- Füllen Sie die Bohnen nach wie unter Kapitel 2.4 beschrieben.

 Die Anzeige BOHNEN FÜLLEN erlischt erst nach einem Kaffeebezug.



 Wir empfehlen Ihnen von Zeit zu Zeit den Bohnenbehälter vor dem Nachfüllen mit einem trockenen Lappen zu reinigen. Schalten Sie dazu die IMPRESSA E80/85 aus.

16.5 Filter wechseln

-  Nach dem Bezug von 50 Liter ist die Wirkung des Filters erschöpft. Die Aufforderung zum Filterwechsel erscheint im Display.

Lesen Sie dazu das Kapitel 5.2 «Filter wechseln».

16.6 Allgemeine Reinigungshinweise

- Nie kratzende Gegenstände, Pfannenlappen, Reinigungsschwämme oder ätzende Chemikalien zur Reinigung verwenden.
 - Das Gehäuse innen und aussen mit einem weichen, feuchten Lappen abwischen.
 - Nach jeder Benutzung die wechselbare Heisswasserdüse (17) reinigen.
 - Nach dem Aufwärmen von Milch etwas Heisswasser beziehen, um die wechselbare 2-stufige Aufschäumdüse (Fig. 18) auch innen zu reinigen.
 - Zur gründlichen Reinigung können Sie die 2-stufige Aufschäumdüse demontieren (Fig. 18).
 - Der Wassertank sollte täglich ausgespült und mit frischem Wasser gefüllt werden.
-  Bei sichtbarem Kalkansatz im Wassertank können Sie diesen mit handelsüblichen Entkalkungsmittel entkalken. Nehmen Sie den Wassertank heraus (Fig. 4).
 -  Bei Benützung einer CLARIS plus Filterpatrone entfernen Sie diese bevor Sie den Tank entkalken.





16.7 System entleeren

Die IMPRESSA E80/85 ist **ausgeschaltet**.



-  Dieser Vorgang ist nötig, um die IMPRESSA E80/85 auf dem Transport vor Frostschäden zu schützen.

- Stellen Sie ein Gefäss unter die wechselbare Heisswasserdüse (17).
- Drücken Sie die Dampfvorwahltaste  (7) bis folgende Meldung erscheint:
 - **DISPLAY** HAHN AUF
 - **DISPLAY** LEERT
 - **DISPLAY** HAHN ZU
- Die IMPRESSA E80/85 schaltet ab.

17. IMPRESSA E80/85 reinigen nach Display-Aufforderung

-  Nach 200 Bezügen oder 80 Einschaltspülungen muss die IMPRESSA E80/85 gereinigt werden, die Anzeige zeigt dies an. Sie können weiterhin Kaffee oder Heisswasser/ Dampf beziehen. Wir empfehlen Ihnen jedoch, die Reinigung (Kapitel 17) innerhalb der nächsten Tage durchzuführen.
-  Bei Ihrem Fachhändler erhalten Sie JURA-Reinigungstabletten, die auf das Reinigungsprogramm Ihrer IMPRESSA E80/85 optimal abgestimmt sind. Wir möchten Sie darauf hinweisen, dass bei Verwendung von ungeeigneten Reinigungsmitteln Beschädigungen am Gerät sowie Rückstände im Wasser nicht auszuschliessen sind.
-  Der gestartete Reinigungsvorgang darf nicht unterbrochen werden.
-  Nach jedem Reinigungsprozess sollte der Einfülltrichter für vorgemahlene Kaffee gereinigt werden (12).

- **DISPLAY** GERÄT REINIGEN / GERÄT BEREIT
- Drücken Sie die Pflgetaste  (9):
 - **DISPLAY** SCHALE LEEREN

- Leeren Sie die Schale.
- **DISPLAY** SCHALE
FEHLT
- Setzen Sie die Schale wieder sorgfältig ein.
- Entfernen Sie das Tropfgitter (20).
- Stellen Sie ein 1/2 Litergefäß (Fig. 12) unter den höhenverstellbaren Kaffeeauslauf (18).
- **DISPLAY** PFLEGE
DRÜCKEN
- Drücken Sie die Pflgetaste  (9).
- **DISPLAY** REINIGT
- **DISPLAY** TABLETTE
BEIGEBEN
- Werfen Sie die Tablette ein (siehe Fig. 15)
- **DISPLAY** PFLEGE
DRÜCKEN
- Drücken Sie die Pflgetaste  (9).
- **DISPLAY** REINIGT
- **DISPLAY** SCHALE
LEEREN
- **DISPLAY** SCHALE
FEHLT
- **DISPLAY** BEREIT
- Die Reinigung ist erfolgreich abgeschlossen.

17.1 IMPRESSA E80/85 reinigen ohne Display-Aufforderung

- Drücken Sie die Pflgetaste  (9) bis **DISPLAY** SPÜLEN erscheint.
- Drehen Sie den Rotary-Switch (1) bis **DISPLAY** REINIGUNG erscheint.

- Drücken Sie den Rotary-Switch (1).
- Das Programm “Reinigung” ist aktiviert. Gehen Sie nun gleich vor wie unter Kap. 17 ab **DISPLAY** SCHALE LEEREN beschrieben.

18. IMPRESSA E80/85 entkalken mit Display-Aufforderung

 Die IMPRESSA E80/85 verkalkt gebrauchsbedingt. Die Verkalkung hängt vom Härtegrad Ihres Wassers ab. Die IMPRESSA E80/85 erkennt die Notwendigkeit einer Entkalkung. Sie können weiterhin Kaffee oder Heisswasser/Dampf beziehen. Wir empfehlen Ihnen jedoch, die Entkalkung (Kapitel 18) innerhalb der nächsten Tage durchzuführen.

 Bei Ihrem Fachhändler erhalten Sie JURA-Entkalkungstabletten, die auf das Entkalkungsprogramm Ihrer IMPRESSA E80/85 optimal abgestimmt sind. Wir möchten Sie darauf hinweisen, dass bei Verwendung von ungeeigneten Entkalkungsmitteln Beschädigungen am Gerät sowie Rückstände im Wasser nicht auszuschliessen sind.

 Wenn die IMPRESSA E80/85 entkalkt werden muss, erscheint auf dem Display die Anzeige. Sie können weiterhin Kaffee oder Heisswasser/ Dampf beziehen und das Entkalkungsprogramm später durchführen.

 Bei Anwendung des Entkalkungsmittels, allfällige Spritzer und Tropfen auf empfindlichen Abstellflächen, insbesondere Naturstein- und Holzflächen, sofort entfernen oder die entsprechenden Vorsichtsmassnahmen treffen.

 Warten Sie auf jeden Fall, bis das eingefüllte Entkalkungsmittel aufgebraucht und der Tank leer ist. Füllen Sie nie Entkalkungsmittel nach.

- **DISPLAY** GERÄT VERKALKT / GERÄT BEREIT
- Drücken Sie die Pflgetaste  (9):
- **DISPLAY** SCHALE
LEEREN
- Leeren Sie die Schale
- **DISPLAY** SCHALE
FEHLT
- Setzen Sie die Schale wieder sorgfältig ein.
- **DISPLAY** MITTEL
IN TANK

Lösen Sie den Inhalt einer Blister-Schale (3 Tabletten) vollständig in 0,5 Liter Wasser in einem Gefäss auf und füllen Sie das Gemisch in den Wassertank. Setzen Sie den Wassertank wieder ein.

- **DISPLAY** MITTEL
IN TANK
HAHN AUF
- Stellen Sie ein genügend grosses Gefäss unter die wechselbare Heisswasserdüse (17).
- Öffnen Sie den Hahn für Dampf-/ Heisswasserbezug (15) (Fig. 13).
- **DISPLAY** ENTKALKT
- **DISPLAY** HAHN ZU
- Schliessen Sie den Hahn für Dampf-/ Heisswasserbezug (15).
- **DISPLAY** ENTKALKT
- **DISPLAY** SCHALE
LEEREN
- Leeren Sie die Schale.
- **DISPLAY** SCHALE
FEHLT

- Setzen Sie die Schale wieder sorgfältig ein.
- **DISPLAY** WASSER
FÜLLEN

 Spülen Sie den Wassertank gut aus und füllen Sie ihn mit kaltem frischem Leitungswasser. Setzen Sie ihn danach wieder in die IMPRESSA E80/85 ein.

- **DISPLAY** HAHN AUF
- Öffnen Sie den Hahn für Dampf-/ Heisswasserbezug (15) (Fig. 13).
- **DISPLAY** ENTKALKT
- **DISPLAY** HAHN ZU
- Nachdem Sie den Hahn für Dampf-/ Heisswasserbezug (15) geschlossen haben erscheint im Display
- **DISPLAY** ENTKALKT
- **DISPLAY** SCHALE
LEEREN
- Leeren Sie die Schale.
- **DISPLAY** SCHALE
FEHLT
- Setzen Sie die Schale wieder sorgfältig ein.
- **DISPLAY** PFLEGE
DRÜCKEN
- Drücken Sie die Pflgetaste  (9).
- **DISPLAY** SPÜLT
- **DISPLAY** BEREIT
- Die Entkalkung ist erfolgreich abgeschlossen.

18.1 IMPRESSA E80/85 entkalken ohne Display-Aufforderung

- Drücken Sie die Pflügetaste  (9) bis **DISPLAY** SPÜLEN erscheint.
- Drehen Sie den Rotary-Switch (1) bis **DISPLAY** ENTKALKUNG erscheint.
- Drücken Sie den Rotary-Switch (1).
- Das Programm “Entkalkung” ist aktiviert. Gehen Sie nun gleich vor wie unter Kap. 18 ab **DISPLAY** SCHALE LEEREN beschrieben.

19. Entsorgung

Die IMPRESSA E80/85 ist zwecks sachgerechter Entsorgung dem Fachhändler, der Servicestelle oder der Firma JURA zurückzugeben.

20. Tipps, für einen perfekten Kaffee

Höhenverstellbarer Kaffeeauslauf (18)

Sie können den Kaffeeauslauf Ihren Tassengrößen anpassen (Fig. 3).

Mahlung

Lesen Sie dazu das Kapitel 2.5 «Einstellung Mahlwerk»

Tassen vorwärmen

Sie können die Tassen mit Heisswasser oder Dampf vorwärmen. Je kleiner die Kaffeewassermenge ist, desto wichtiger ist das Vorwärmen.

Zucker und Rahm

Durch Umrühren in der Tasse entweicht Wärme. Durch Beigabe von Rahm oder Milch aus dem Kühlschrank senkt sich die Temperatur des Kaffees beträchtlich.

21. Meldungen

DISPLAY	Ursache	Abhilfe
WASSER FÜLLEN	Der Wassertank ist leer	Wassertank füllen
	Der Schwimmer ist defekt	Wassertank ausspülen oder entkalken
BOHNEN FÜLLEN	Der Bohnenbehälter ist leer	Bohnen füllen
	Obwohl Bohnen nachgefüllt worden sind, erlischt die Anzeige nicht	Eine Tasse Kaffee beziehen. Bohnen füllen erlischt erst nach dem Bezug
TRESTER LEEREN	Tresterbehälter voll	Tresterbehälter leeren
	Schale nach dem Leeren zu früh eingesetzt	Schublade erst nach 10 Sek. einsetzen
SCHALE FEHLT	Tropfschale nicht richtig eingesetzt oder fehlt	Richtig einsetzen
GERÄT REINIGEN / GERÄT BEREIT	Reinigung nötig	Reinigungsvorgang durchführen (Kapitel 17)
GERÄT VERKALKT / GERÄT BEREIT	Entkalken nötig	Entkalkungsvorgang durchführen (Kapitel 18)
FILTER WECHSELN / GERÄT BEREIT	Filter erschöpft	Filter wechseln (Kapitel 5.2)
ERROR	Allgemeine Störung	<ul style="list-style-type: none"> – Ausschalten – Von Netz trennen – IMPRESSA E80/85 ans Netz anschliessen – IMPRESSA E80/85 einschalten – IMPRESSA E80/85 von JURA Kundendienst überprüfen lassen

22. Probleme

Problem	Ursache	Abhilfe
Sehr lautes Geräusch der Mühle	Fremdkörper im Mahlwerk	Kaffeebezug mit vorgemahlenem Pulver ist weiterhin möglich IMPRESSA E80/85 von JURA Kundendienst überprüfen lassen
Zuwenig Schaum beim Milchaufschäumen	2-stufige Aufschäumdüse verstopft	2-stufige Aufschäumdüse reinigen
	2-stufige Aufschäumdüse in falscher Position	Bezug von Dampf (Kapitel 12)
Beim Kaffeebezug fließt der Kaffee nur tropfweise	Mahlung zu fein	Mahlwerk gröber einstellen
	Vorgemahlener Kaffee zu fein	Verwenden Sie einen gröber vorgemahlene Kaffee

Durch hochfrequente elektromagnetische Beeinflussung kann die Anzeige gestört werden. Ein Kaffeebezug ist jederzeit möglich.

Konnten die Meldungen oder die Probleme trotzdem nicht behoben werden, wenden Sie sich bitte an Ihren Fachhändler oder direkt an die JURA Elektroapparate AG.

23. Rechtliche Hinweise

Diese Bedienungsanleitung enthält die erforderlichen Informationen für die bestimmungsgemässe Verwendung, die richtige Bedienung und die sachgerechte Wartung des Gerätes.

Die Kenntnis und das Befolgen der in dieser Bedienungsanleitung enthaltenen Anweisungen sind Voraussetzung für die gefahrlose Verwendung sowie für Sicherheit bei Betrieb und Wartung.

Diese Bedienungsanleitung kann nicht jeden denkbaren Einsatz berücksichtigen. Das Gerät ist für die private Verwendung in Haushalten konzipiert.

Ausserdem weisen wir darauf hin, dass der Inhalt dieser Bedienungsanleitung nicht Teil einer früheren oder bestehenden Vereinbarung, Zusage oder eines Rechtsverhältnisses ist oder dieses abändert. Sämtliche Verpflichtungen von JURA Elektroapparate AG ergeben sich aus dem jeweiligen Kaufvertrag, der auch die vollständige und allein gültige Gewährleistungsregelung enthält. Diese vertraglichen Gewährleistungsbestimmungen werden durch die Ausführungen in dieser Bedienungsanleitung weder erweitert noch eingeschränkt.

Die Bedienungsanleitung enthält Informationen, die durch Copyright geschützt sind. Fotokopieren oder Uebersetzen in eine andere Sprache ist ohne vorherige schriftliche Zustimmung durch JURA Elektroapparate AG nicht zulässig.

24. Technische Daten

Spannung:	230V AC
Leistung:	1450 W
Sicherung:	10 A
Sicherheitsprüfung:	
Energieverbrauch Standby:	ca. 2.6 Wh
Energieverbrauch Kaffeebereitschaft:	ca. 11 Wh
Pumpendruck:	statisch max. 15 bar
Wassertank:	1,9 Liter
Fassungsvermögen Bohnenbehälter:	200gr.
Fassungsvermögen Kaffeesatzbehälter:	max. 16 Portionen
Kabellänge:	ca. 1,1 m
Gewicht:	8.6 kg
Masse (BxHxT):	28 x 34.5 x 42 cm

Dieses Gerät entspricht den folgenden EG Richtlinien:

73/23/ EWG vom 19.02. 1973 «Niederspannungsrichtlinie»
einschliesslich Änderungsrichtlinie 93/336/ EWG.

89/336/EWG vom 03.05.1989 «EMV- Richtlinie» einschliesslich
Änderungsrichtlinie 92/31/ EWG.